

Panasonic

Cyfrowy Telefon Bezsznurowy

Instrukcja obsługi

Model **KX-TCD430PD**

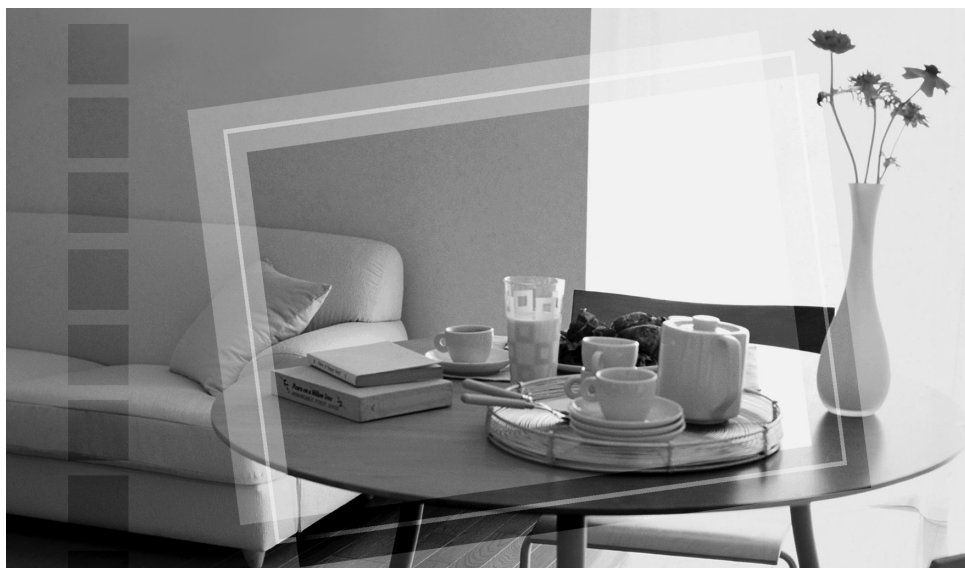
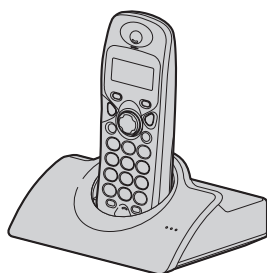

Niniejsze urządzenie jest kompatybilne z usługą identyfikacji abonenta wywołującego. Identyfikacja abonenta wywołującego realizowana jest w systemie FSK (V.23). Aby numer telefonu osoby dzwoniącej był pokazywany na wyświetlaczu, skontaktuj się z operatorem sieci telekomunikacyjnej.

Baterie należy ładować przez około 7 godzin przed rozpoczęciem użytkowania telefonu.

Prosimy o zapoznanie się z niniejszą instrukcją obsługi przed uruchomieniem urządzenia oraz o zachowanie jej na przyszłość.

Spis treści

Przygotowanie

Elementy wyposażenia	3
Ważne informacje	4
Rozmieszczenie przycisków	5
Podłączenie	6
Instalacja baterii	6
Ładowanie baterii	6
Wymiana baterii	7
Włączanie i wyłączanie zasilania	7
Montaż na ścianie	8
Ustawianie daty i godziny	8

Telefon

Uzyskiwanie połączeń	9
Odbieranie połączeń	10
Książka telefoniczna	11
Wybieranie jedнопrzyciskowe (wybieranie szybkie)	12
Usługa identyfikacji abonenta wywołującego	13

Przydatne ustawienia telefonu

Zestawienie ustawień słuchawki	15
Ustawienia słuchawki	16
Zestawienie ustawień bazy	20
Ustawienia bazy	20

Łączenie wielu urządzeń

Obsługa dodatkowych urządzeń	25
Rejestrowanie słuchawki w bazie	25
Ustawianie dzwonienia wszystkich lub wybranych słuchawek	27
Połączenie wewnętrzne (interkomowe) między słuchawkami	28
Transfer połączenia między słuchawkami / połączenie konferencyjne	28

Przydatne informacje

Rozwiązywanie problemów	29
Informacje techniczne	31
Deklaracja zgodności	32

Indeks

Indeks	33
------------------	----

Przygotowanie

Elementy wyposażenia

Dziękujemy za zakup nowego bezprzewodowego telefonu cyfrowego Panasonic.

Szanowny Nabywco!

Zakupiony przez Ciebie produkt jest zgodny z rozszerzonym cyfrowym standardem telefonii bezprzewodowej (DECT). Technologia DECT odznacza się rozbudowanym systemem zabezpieczeń przed podsłuchem i doskonałą jakością transmisji cyfrowej. Ten telefon jest przystosowany do szeregu różnorodnych zastosowań.

Elementy wyposażenia

Zasilacz sieciowy
PQLV19CE

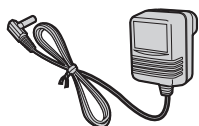

Przewód telefoniczny



Baterie (typu AAA)
HHR-4EPT/BA2 (P03P)



Pokrywa baterii

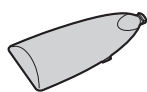

Instrukcja obsługi



Wyposażenie dodatkowe / elementy wymienne

Model	Opis
P03P	2 baterie niklowo-wodorkowe (Ni-MH)
P03H	2 baterie niklowo-kadmowe (Ni-Cd)
KX-A143EX	Dodatkowa słuchawka

Przygotowanie

Ważne informacje

Zalecenia ogólne

- Do zasilania urządzenia należy używać wyłącznie sprzętu wymienionego na str. 3.
- Zasilacza sieciowego nie należy podłączać do innego gniazda zasilającego niż standardowe gniazdo 220–240 V.
- Telefonowanie przy użyciu tego urządzenia jest niemożliwe w następujących sytuacjach:
 - Baterie w przenośnej słuchawce wymagają naładowania lub są niesprawne.
 - Wystąpiła awaria zasilania.
 - Włączona jest funkcja blokady klawiatury.
 - Włączona jest funkcja blokady połączeń (można wybierać tylko numery zaprogramowane jako numery alarmowe).
- Nie wolno otwierać bazy ani słuchawki (w celu innym niż wymiana baterii).
- Urządzenia nie należy używać w pobliżu sprzętu medycznego pierwszej pomocy lub intensywnej opieki. Nie powinny go także używać osoby z wszczepionym rozrusznikiem serca.
- Należy uważać, aby nie upuścić żadnych przedmiotów ani nie rozlać żadnych płynów na urządzenie. Urządzenia nie należy wystawiać na nadmierne zadymienie, kurz, drgania ani wstrząsy mechaniczne.

Środowisko

- Nie należy używać urządzenia w pobliżu wody.
- Urządzenie należy umieścić z dala od źródeł ciepła, takich jak grzejniki, kuchenki itp. Nie należy go także umieszczać w pomieszczeniach o temperaturze niższej niż 5 °C i wyższej niż 40 °C.
- Podstawowym sposobem rozłączenia urządzenia jest odłączenie zasilacza sieciowego. Dlatego należy zadbać o umieszczenie urządzenia w pobliżu łatwo dostępnego gniazda zasilającego.

Ostrzeżenie:

- Aby uniknąć ryzyka porażenia prądem, nie należy wystawiać urządzenia na działanie

deszczu ani wilgoci.

Rozmieszczenie

Aby zapewnić maksymalny zasięg i działanie bez zakłóceń, zalecane jest następujące umieszczenie bazy:

- Z dala od takich urządzeń elektrycznych, jak telewizory, radia, komputery i inne telefony.
- W łatwo dostępnym miejscu, wysoko i centralnie.

Ostrzeżenia dotyczące baterii

- Zalecamy używanie baterii wymienionych na str. 3. Należy używać wyłącznie baterii, które można ładować.
- Nie wolno używać jednocześnie starych i nowych baterii.
- Nie wolno wrzucać baterii do ognia, ponieważ grozi to wybuchem. Należy sprawdzić lokalne zalecenia odnośnie likwidacji zużytych materiałów i zastosować się do nich.
- Nie wolno otwierać ani uszkadzać baterii. Uwolniony elektrolit z baterii powoduje korozję i może być przyczyną oparzeń lub uszkodzenia oczu i skóry. Elektrolit może być toksyczny, jeśli dostanie się do przewodu pokarmowego.
- Należy ostrożnie obchodzić się z bateriami. Nie należy dopuścić do kontaktu baterii z materiałami przewodzącymi prąd, takimi jak pierścionki, bransolety i klucze. Baterie i/lub materiały przewodzące mogą się rozgrzać i spowodować oparzenia.
- Baterie należy ładować zgodnie z informacjami zawartymi w niniejszej instrukcji obsługi.

Uwaga dotycząca bezpieczeństwa

Sygnał dzwonka jest generowany przez wkładkę słuchawkową. Aby uniknąć uszkodzenia słuchu, zalecamy najpierw odebrać połączenie, a dopiero potem przyłożyć słuchawkę do ucha.

Przygotowanie

Rozmieszczenie przycisków

Słuchawka

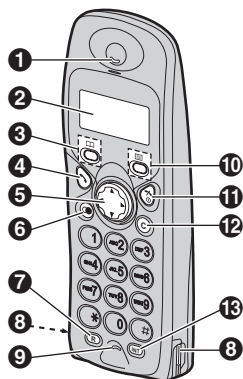

- 1 Wkładka słuchawkowa
- 2 Wyświetlacz
- 3 [☐] (książka telefoniczna)
- 4 [↶] (rozmowa)
- 5 Przycisk nawigacyjny
 - [▲][▼]: Wyszukiwanie wymaganego elementu w menu ustawień, danych o abonencie wywołującym lub książce telefonicznej.
 - [▶]: Wybór wymaganego elementu lub przesunięcie kursora w prawo.
 - [◀]: Powrót do poprzedniego ekranu wyświetlacza lub przesunięcie kursora w lewo.
- 6 [●] (powtórne wybieranie numeru/pauza)
- 7 [R] (ponowne przywołanie)
- 8 Styki ładowania
- 9 Mikrofon
- 10 [☰] (menu/OK)
- 11 [✕] (zakończ/wyłącz)
- 12 [C] (usuń)
- 13 [INT] (interkom)

Opis wyświetlacza

Ikony	Znaczenie
☐	W zasięgu bazy
☐✕	Poza zasięgiem, słuchawka nie zarejestrowana w bazie lub brak zasilania bazy
☎	Wywoływanie, tryb intercomu lub uzyskiwanie dostępu do bazy
☎	Uzyskiwanie lub odbieranie połączenia
☑	Książka telefoniczna
⚙	Wprowadzanie ustawień
🔋	Niski stopień naładowania baterii
🔋	Wysoki stopień naładowania baterii
⏸	Włączona jest blokada połączeń (str. 18)
⚡	Włączona jest funkcja połączenia bezpośredniego (str. 18)
⏸	Włączona jest blokada klawiatury (str. 9)
🔕	Dzwonek jest wyłączony (str. 16)
⋮	Wyświetlane po naciśnięciu przycisku [☑]

Baza

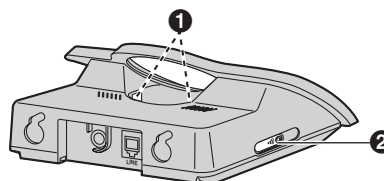

- 1 Styki ładowania
- 2 [☎] (wywoływanie)

Przygotowanie

Podłączenie

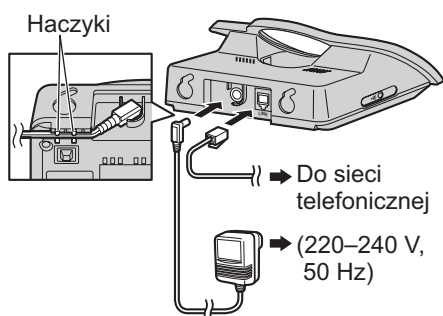

Uwaga:

- Jeśli baterie słuchawki nie są naładowane, nie można uzyskiwać ani odbierać połączeń.
- Nigdy nie należy zakładać instalacji telefonicznej podczas burzy.
- Zasilacz sieciowy nie może być odłączany. (Nagrzewanie się zasilacza podczas użytkowania jest normalnym zjawiskiem.)
- Używany może być jedynie zasilacz sieciowy wymieniony na str. 3.

Instalacja baterii

- 1 Włóż baterie, najpierw biegun ujemny (-).

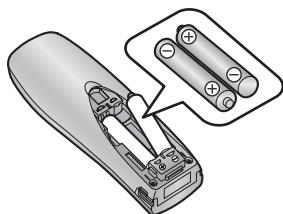

- 2 Zamknij pokrywę baterii.

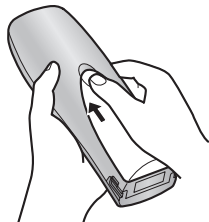

Uwaga:

- Należy używać wyłącznie baterii, które można ładować (str. 3).

Ładowanie baterii

Przed rozpoczęciem użytkowania umieść słuchawkę na bazie na około 7 godzin.

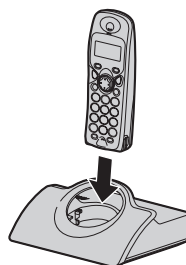



Uwaga:

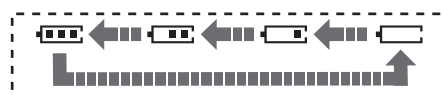

- Aby zapewnić właściwe ładowanie baterii, raz na miesiąc należy wyczyścić styki słuchawki i bazy miękką, suchą ściereczką. Jeśli urządzenie jest zatłuszczone, zakurzone lub narażone na wysoką wilgotność, należy wyczyścić je częściej.

Moc baterii

Podczas ładowania baterii na wyświetlaczu widoczne są poniższe ikony.



- Jeśli baterie są w pełni naładowane, ikona  miga.

Ikona baterii	Moc baterii
	W pełni naładowania
	Średni stopień naładowania
	Niski stopień naładowania
	Trzeba naładować

Uwaga:

- Jeśli słuchawka jest wyłączona, włączy się ona automatycznie po umieszczeniu na bazie.

Przygotowanie

Żywotność baterii

Po całkowitym naładowaniu baterii Panasonic można oczekiwać następującej wydajności:

Baterie Ni-MH (zwykle 700 mAh)

Użytkowanie	Czas pracy
Używany (rozmowy)	maks. 10 godzin
Nie używany (tryb gotowości)	maks. 120 godzin

Baterie Ni-Cd (zwykle 250 mAh)

Użytkowanie	Czas pracy
Używany (rozmowy)	maks. 4 godziny
Nie używany (tryb gotowości)	maks. 40 godzin

Uwaga:

- Załączone baterie to baterie Ni-MH.
- Czas pracy baterii może ulec skróceniu w zależności od warunków użytkowania i temperatury otoczenia.

Wymiana baterii

Jeśli ikona  miga, chociaż baterie słuchawki zostały naładowane, konieczna jest wymiana obu baterii.

Ważne:

- Zalecane jest używanie tylko baterii Panasonic, wymienionych na str. 3.
- Należy używać wyłącznie baterii, które można ładować. W przypadku włożenia zwykłych (nieładowalnych) baterii rozpoczęcie ładowania mogłoby spowodować wyciek elektrolitu.
- Nie wolno używać jednocześnie starych i nowych baterii.
- Należy używać wyłącznie 2 baterii niklowo-wodorkowych (Ni-MH) lub 2 baterii niklowo-kadmowych (Ni-Cd). Nie wolno jednocześnie używać baterii różnych typów.
- Należy upewnić się, że wybrano właściwy typ baterii (str. 20).

- 1 Naciśnij mocno wgłębienie na pokrywie i przesunij pokrywę w kierunku wskazanym

strzałką.

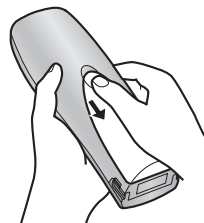

- 2 Wyjmij baterie, najpierw biegun dodatni (+). Wymień obie baterie. Sposób wkładania baterii jest opisany na str. 6.

Włączanie i wyłączanie zasilania

Włączanie zasilania

Naciśnij przycisk  na około 1 sekundę.

- Wyświetlacz przełączy się w tryb gotowości.

Wyłączanie zasilania

Naciśnij przycisk  na około 2 sekundy.

- Wyświetlacz zgaśnie.

Przygotowanie

Montaż na ścianie

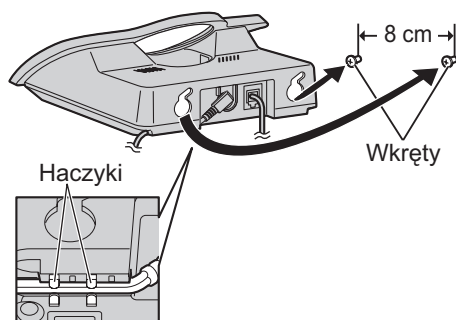

Uwaga:

- Upewnij się, że śruby są dobrze zamocowane w ścianie.
- Przed wywierceniem otworów należy ustalić rozmieszczenie śrub, korzystając z poniższego szablonu do montażu na ścianie.

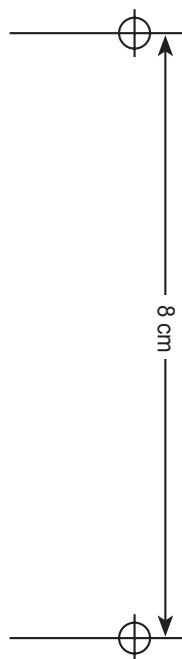

Ustawianie daty i godziny

Ważne:

- Sprawdź, czy zasilacz sieciowy jest podłączony.
- Upewnij się, że na wyświetlaczu nie miga ikona ∇ .

- 1 Naciśnij przycisk [\equiv].
- 2 Naciśnij kilkakrotnie przycisk [\blacktriangledown], aż na wyświetlaczu pojawi się "USTAW BAZY", a następnie naciśnij [\blacktriangleright].
- 3 Naciśnij przycisk [*].
- 4 Wpisz aktualną godzinę i minutę, wybierając po 2 cyfry dla każdej wartości (używany jest zegar 24-godzinny).

Na przykład: 15:15

Naciśnij [1][5] [1][5].

- W przypadku pomyłki naciśnij przycisk [C]. Cyfry są usuwane od prawej strony.
- 5 Naciśnij przycisk [\blacktriangleright].
 - "USTAW BAZY" pojawi się na wyświetlaczu.
 - 6 Naciśnij przycisk [\blacktriangleright], a następnie dwa razy przycisk [*].
 - 7 Wpisz bieżący dzień, miesiąc i rok, wybierając po 2 cyfry dla każdej wartości.

Na przykład: 17 maja 2004

Naciśnij [1][7] [0][5] [0][4].

 - W przypadku pomyłki naciśnij przycisk [C]. Cyfry są usuwane od prawej strony.
 - 8 Naciśnij przycisk [\blacktriangleright].
 - "USTAW BAZY" pojawi się na wyświetlaczu.
 - 9 Naciśnij przycisk [\blacktriangleright] [\odot].

Uwaga:

- W przypadku awarii zasilania konieczne jest ponowne ustawienia daty i godziny.

Uzyskiwanie połączeń

- 1 Podnieś słuchawkę i wybierz numer telefonu.
 - Aby poprawić błędnie wpisaną cyfrę, naciśnij przycisk [C] i wpisz właściwą cyfrę.
- 2 Naciśnij przycisk [↶].
- 3 Po zakończeniu rozmowy naciśnij przycisk [✕⓪] lub odłóż słuchawkę na bazę.

Dostosowanie głośności słuchawki

Wymaganą głośność słuchawki można wybrać od poziomu 1 do 3.

Podczas rozmowy naciśnij przycisk [▲] lub [▼].

Funkcja ponownego wybierania numeru

Ponowne wybieranie ostatniego numeru

Naciśnij przycisk [↶], a następnie [●].

Telefonowanie przy użyciu listy numerów do ponownego wybierania

Ostatnie 10 numerów jest zapisywane na liście numerów do ponownego wybierania.

- 1 Naciśnij przycisk [●].
 - Wyświetlony zostanie ostatni wybrany numer.
- 2 Naciśnij kilkakrotnie przycisk [▼], aby wybrać odpowiedni numer.
 - Aby zakończyć przeglądanie listy, naciśnij przycisk [✕⓪].
- 3 Naciśnij przycisk [↶].

Edycja numeru z listy numerów do ponownego wybierania przed jego wybraniem

- 1 Naciśnij przycisk [●].
- 2 Naciśnij kilkakrotnie przycisk [▼], aby wybrać numer, a następnie naciśnij [▶].
- 3 Naciśnij kilkakrotnie przycisk [▼], aż na wyświetlaczu pojawi się "EDYT DO POL", a następnie naciśnij [▶].
 - Pierwsza cyfra numeru zacznie migać.
- 4 Naciśnij [◀] lub [▶], aby przesunąć kursor na prawo od miejsca, które chcesz zmienić.

- 5 Możesz teraz poprawić numer.
 - Aby skasować cyfrę, naciśnij przycisk [C].
- 6 Naciśnij przycisk [↶].

Kasowanie numerów z listy numerów do ponownego wybierania

- 1 Naciśnij przycisk [●].
- 2 Naciśnij kilkakrotnie przycisk [▼], aby wybrać numer, a następnie naciśnij [▶].
- 3 Naciśnij kilkakrotnie przycisk [▼], aż na wyświetlaczu pojawi się "SKASUJ", a następnie naciśnij [▶].
 - Aby skasować wszystkie numery z listy, wybierz opcję "KASUJ WSZYST".
- 4 Naciśnij kilkakrotnie przycisk [▼], aż na wyświetlaczu pojawi się "TAK", a następnie naciśnij [▶].
 - Aby usunąć inne numery, powtórz czynności od punktu 2.
- 5 Naciśnij przycisk [✕⓪].

Zapisywanie numeru z listy numerów do ponownego wybierania w książce telefonicznej

- 1 Naciśnij przycisk [●].
- 2 Naciśnij kilkakrotnie przycisk [▼], aby wybrać numer, a następnie naciśnij [▶].
- 3 Naciśnij kilkakrotnie przycisk [▼], aż na wyświetlaczu pojawi się "ZAPISZ DO KS", a następnie naciśnij [▶].
- 4 Naciśnij przycisk [≡].
- 5 Wpisz nazwisko (maks. 9 liter; tablicę znaków zamieszczono na str. 11).
- 6 Naciśnij przycisk [≡].

Inne funkcje

Blokada klawiatury

Możliwe jest zablokowanie klawiatury, aby z telefonu nie można było uzyskiwać połączeń. Po zablokowaniu klawiatury można jedynie odbierać połączenia.

Aby włączyć blokadę klawiatury, naciśnij przycisk [≡] na około 2 sekundy.

- Usłyszysz sygnał dźwiękowy i na

Telefon

wyświetlaczu pojawi się poniższy symbol.

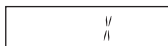

Aby wyłączyć blokadę klawiatury, naciśnij przycisk [] na około 2 sekundy.

Uwaga:

- Do czasu wyłączenia blokady klawiatury niemożliwe są także połączenia z numerami alarmowymi.
- Blokada klawiatury zostanie wyłączona w sytuacji, gdy zasilanie słuchawki zostanie wyłączone.

Przycisk R (funkcja ponownego przywołania)

Przycisk [R] umożliwia dostęp do opcjonalnych usług telefonicznych. Więcej informacji uzyskasz u dostawcy usług telekomunikacyjnych.

Jeżeli urządzenie jest przyłączone do centrali abonenckiej (PBX), naciśnięcie przycisku [R] umożliwia dostęp do określonych funkcji centrali, takich jak transfer połączenia wewnętrznego.

Przycisk pauza (przy korzystaniu z centrali abonenckiej i w połączeniach zamiejscowych)

W niektórych przypadkach wymagane jest wstawienie pauzy przy wybieraniu numeru w połączeniach zamiejscowych lub przy użyciu centrali abonenckiej.

Na przykład: Jeśli w celu uzyskania połączenia zewnętrznego zostanie wybrany numer [0] przed ręcznym wybieraniem numeru, należy zrobić krótką przerwę aż słyszalny będzie sygnał wybierania.

- 1 Naciśnij przycisk [0].
- 2 Naciśnij przycisk [●].
 - "P" pojawi się na wyświetlaczu.
- 3 Wybierz numer telefonu.
- 4 Naciśnij przycisk [↶].

Uwaga:

- Naciskając przycisk [●] jeden raz, wstawiasz jedną pauzę. Aby wstawić dłuższą pauzę, naciśnij przycisk [●] kilkakrotnie. Zmiana długości pauzy jest opisana na str. 21.

Chwilowe wybieranie tonowe (przy wybieraniu impulsowym)

W razie potrzeby dostępu do usług wybieranych tonowo (np. bankofonu), można chwilowo przełączyć tryb wybierania na tonowy.

- 1 Uzyskaj połączenie.
- 2 Kiedy zostaniesz poproszony o wpisanie swojego kodu lub numeru PIN, naciśnij przycisk [✳], a następnie odpowiednie przyciski na klawiaturze.
 - Po rozłączeniu się tryb wybierania przełączy się z powrotem na wybieranie impulsowe.

Odbieranie połączeń

- 1 Kiedy telefon zadzwoni, podnieś słuchawkę i naciśnij przycisk [↶].
 - Połączenie można także odebrać, naciskając dowolny przycisk od [0] do [9], [✳], [±] lub [INT]. (Dowolny przycisk związany z funkcją rozmowy)
- 2 Po zakończeniu rozmowy naciśnij przycisk [↶] lub odłóż słuchawkę na bazę.

Funkcja automatycznego odbioru rozmów

Użytkownik może odbierać połączenia przez podniesienie słuchawki z bazy. Nie ma potrzeby naciskania przycisku [↶]. Włączenie tej funkcji opisano na str. 19.

Chwilowe wyłączenie dzwonka słuchawki

W przypadku, gdy sygnalizowane jest wywołanie zewnętrzne naciśnij przycisk [▼] przez około 1 sekundę.

Uwaga:

- Ta funkcja nie działa w przypadku połączeń wewnętrznych (interkomowych) ani kiedy słuchawka jest odłożona na bazę.

Lokalizator słuchawki

Funkcja ta ułatwia zlokalizowanie słuchawki, jeśli słuchawka zostanie zagubiona.

- 1 Naciśnij przycisk [📞] po lewej stronie bazy.
 - Baza będzie wywoływać słuchawkę przez około 1 minutę.
- 2 Aby zakończyć wywoływanie, naciśnij przycisk [📞] na bazie lub przycisk [↶] na słuchawce.

Książka telefoniczna

Zapisywanie numerów telefonicznych i nazwisk

Książka telefoniczna umożliwia szybki dostęp do maks. 20 numerów.

- Naciśnij przycisk [☐] dwa razy.
- Wpisz numer telefonu (maks. 24 cyfry).
 - Każdemu numerowi zapisanemu w książce telefonicznej zostanie nadany numer indeksu (01–20). Ten numer pojawi się po lewej stronie zapisanego numeru telefonu.
- Naciśnij przycisk [☐].
- Wpisz nazwisko (maks. 9 liter; patrz tablica znaków).
- Naciśnij przycisk [☐].
 - Aby zapisać inne numery, powtórz czynności od punktu 2.
- Naciśnij przycisk [✕⊙].

Tablica znaków

Przyciski	Litery
[1]	# [] * , - / 1
[2]	A B C 2
[3]	D E F 3
[4]	G H I 4
[5]	J K L 5
[6]	M N O 6
[7]	P Q R S 7
[8]	T U V 8
[9]	W X Y Z 9
[0]	(spacja) 0

Uwaga:

- W celu wpisania innego znaku przyporządkowanego temu samemu przyciskowi naciśnij przycisk [▶], aby przesunąć kursor na następną pozycję.
- Kiedy nie ma już miejsca na nowe wpisy, na wyświetlaczu pojawi się komunikat "PAMIEC PEŁNA". Usuń zbędne wpisy.

Poprawianie błędów

- Naciśnij przycisk [◀] lub [▶], aby przesunąć kursor na prawo od cyfry lub litery, którą chcesz zmienić.
- Naciśnij przycisk [C], aby wykasować znak i wpisz prawidłową cyfrę lub literę.

Edytowanie zarejestrowanego wpisu

- Naciśnij przycisk [☐].
- Naciśnij kilkakrotnie przycisk [▲] lub [▼], aby wyświetlić wymagany wpis i naciśnij przycisk [▶].
- Naciśnij kilkakrotnie przycisk [▼], aż na wyświetlaczu pojawi się "EDYTUJ", a następnie naciśnij [▶].
 - Jeżeli nie ma potrzeby poprawiania numeru, przejdź do punktu 5.
- Możesz teraz poprawić numer.
- Naciśnij przycisk [☐].
 - Jeżeli nie ma potrzeby poprawiania nazwiska, przejdź do punktu 7.
- Możesz teraz poprawić nazwisko. Patrz tablica znaków.
- Naciśnij przycisk [☐].

Usuwanie zarejestrowanego wpisu

- Naciśnij przycisk [☐].
- Naciśnij kilkakrotnie przycisk [▲] lub [▼], aby wyświetlić wymagany wpis i naciśnij przycisk [▶].
- Naciśnij kilkakrotnie przycisk [▼], aż na wyświetlaczu pojawi się "SKASUJ", a następnie naciśnij [▶].
- Naciśnij kilkakrotnie przycisk [▼], aż na wyświetlaczu pojawi się "TAK", a następnie naciśnij [▶].
 - Aby anulować usuwanie, wybierz opcję "NIE".
 - Aby usunąć inne wpisy, powtórz czynności od punktu 2.
- Naciśnij przycisk [✕⊙].

Uzyskiwanie połączeń przy użyciu książki telefonicznej

Aby można było korzystać z tej funkcji, należy

Telefon

zapisać numery telefoniczne i nazwiska abonentów w książce telefonicznej (str. 11).

- 1 Naciśnij przycisk [□□].
- 2 Naciśnij kilkakrotnie przycisk [▲] lub [▼], aby wyświetlić wymagany wpis.
- 3 Naciśnij przycisk [↶].

Wybieranie jednoprzyciskowe (wybieranie szybkie)

Programowanie jednoprzyciskowego wybierania wpisów z książki telefonicznej

Wszystkie przyciski od [1] do [9] mogą być używane do funkcji "wybieranie jednoprzyciskowe". Funkcja ta umożliwia wybieranie numeru z książki telefonicznej przy użyciu jednego przycisku.

- 1 Naciśnij przycisk [□□].
- 2 Naciśnij kilkakrotnie przycisk [▲] lub [▼], aby wyświetlić wymagany wpis i naciśnij przycisk [▶].
- 3 Naciśnij kilkakrotnie przycisk [▼], aż na wyświetlaczu pojawi się "UST NA SKROT", a następnie naciśnij [▶].
- 4 Naciśnij kilkakrotnie przycisk [▼], aby wybrać odpowiedni przycisk (od [1] do [9]), a następnie naciśnij [▶].
 - Jeśli dany przycisk jest już zaprogramowany do wybierania jednoprzyciskowego, wyświetlony numer będzie migał.
- 5 Naciśnij kilkakrotnie przycisk [▼], aż na wyświetlaczu pojawi się "TAK", a następnie naciśnij [▶].
 - Aby zarejestrować inne wpisy, powtórz czynności od punktu 2.
- 6 Naciśnij przycisk [↶⊙].

Kasowanie wybierania jednoprzyciskowego

- 1 Naciśnij i przytrzymaj odpowiedni przycisk wybierania jednoprzyciskowego (od [1] do [9]), a następnie naciśnij [▶].

- "SKASUJ" pojawi się na wyświetlaczu.

- 2 Naciśnij przycisk [▶].
- 3 Naciśnij kilkakrotnie przycisk [▼], aż na wyświetlaczu pojawi się "TAK", a następnie naciśnij [▶].
- 4 Naciśnij przycisk [↶⊙].

Uwaga:

- Skasowanie wybierania jednoprzyciskowego danego numeru nie powoduje usunięcia tego numeru z książki telefonicznej. Usuwanie wpisów z książki telefonicznej opisano na str. 11.

Uzyskiwanie połączeń przy użyciu wybierania jednoprzyciskowego

- 1 Naciśnij i przytrzymaj odpowiedni przycisk wybierania jednoprzyciskowego (od [1] do [9]).
 - Naciskając przycisk [▲] lub [▼], można przeglądać numery zaprogramowane do wybierania jednoprzyciskowego.
- 2 Naciśnij przycisk [↶].

Usługa identyfikacji abonenta wywołującego

Ważne:

- Niniejsze urządzenie jest kompatybilne z usługą identyfikacji abonenta wywołującego. Aby numer telefonu osoby wywołującej był pokazywany na wyświetlaczu, skontaktuj się z operatorem sieci telekomunikacyjnej.

Sposób wyświetlania identyfikacji abonenta wywołującego

Numer telefonu abonenta wywołującego pojawi się na wyświetlaczu po pierwszym dzwonku. Można przeglądać dane o ostatnich 50 abonentach wywołujących.

W przypadku otrzymania nowych wywołań, na wyświetlaczu pokazana zostanie liczba nowych połączeń.

Na przykład: Odebrano 4 nowe połączenia.

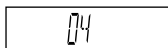

- Informacja o liczbie nowych wywołań jest kasowana po obejrzeniu wszystkich danych o abonentach wywołujących.

Uwaga:

- w przypadku wywołania, jeśli numer abonenta wywołującego jest zapisany w książce telefonicznej razem z nazwą, na wyświetlaczu pojawi się nazwa przypisana do tego numeru.
- Jeżeli urządzenie jest przyłączone do centrali abonenckiej (PBX), możesz nie otrzymywać informacji o abonentach wywołujących.
- Jeśli abonent wywołuje z miejsca, gdzie nie ma możliwości identyfikacji abonentów wywołujących, wyświetlany jest komunikat "POZA OBSZAR".
- Jeżeli numer abonenta wywołującego jest zastrzeżony, na wyświetlaczu nie będzie żadnej informacji lub wyświetlony zostanie komunikat "ROZMOWA PRYW"
- Na wyświetlaczu nie pojawią się dane o abonencie wywołującym podczas używania słuchawki w trybie połączenia wewnętrznego (interkomowego). Jednak dane o abonencie wywołującym zostaną zapisane.

Przeglądanie danych o abonencie wywołującym i oddzwanianie

Urządzenie automatycznie zapisuje numery telefoniczne ostatnich 50 abonentów wywołujących, w kolejności od najnowszego do najstarszego połączenia. Po odebraniu 51 wywołania najstarsze dane o abonencie wywołującym są automatycznie kasowane. Użytkownik może w prosty sposób przeglądać dane o abonencie wywołującym i wykorzystać je do uzyskiwania połączeń.

- Naciśnij przycisk [▼].
- Naciśnij kilkakrotnie przycisk [▼], aby przejrzeć dane o abonentach wywołujących, zaczynając od najnowszego.

Na przykład:

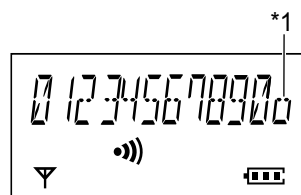

*1 Oznacza, że dane tego połączenia były już przeglądane lub że oddzwoniono pod dany numer.

- Naciśnij przycisk [↶], aby oddzwonić pod numer pokazany na wyświetlaczu.

Uwaga:

- Jeśli nie odebrano żadnych połączeń, na wyświetlaczu pojawi się komunikat "BRAK PAMIĘCI".

Edytowanie numeru telefonu abonenta wywołującego przed oddzwonieniem

- Naciśnij kilkakrotnie przycisk [▲] lub [▼], aby wyświetlić wymagany wpis i naciśnij przycisk [▶].
- Naciśnij kilkakrotnie przycisk [▼], aż na wyświetlaczu pojawi się "EDYT DO POL", a następnie naciśnij [▶].
- Naciśnij [◀] lub [▶], aby przesunąć kursor na prawo od miejsca, które chcesz zmienić.

Telefon

- 4 Możesz teraz poprawić numer.
 - Aby skasować cyfrę, naciśnij przycisk [C].
- 5 Naciśnij przycisk [↶].

Uwaga:

- Poprawiony numer telefonu nie jest zapisywany.

Usuwanie danych o abonentach wywołujących

- 1 Naciśnij kilkakrotnie przycisk [▲] lub [▼], aby wyświetlić wymagany wpis i naciśnij przycisk [▶].
- 2 Naciśnij kilkakrotnie przycisk [▼], aż na wyświetlaczu pojawi się "SKASUJ", a następnie naciśnij [▶].
 - Aby wykasować wszystkie dane o abonentach wywołujących, wybierz polecenie "KASUJ WSZYST".
- 3 Naciśnij kilkakrotnie przycisk [▼], aż na wyświetlaczu pojawi się "TAK", a następnie naciśnij [▶].
- 4 Naciśnij przycisk [✕⊙].

Zapisywanie danych o abonencie wywołującym w książce telefonicznej

- 1 Naciśnij kilkakrotnie przycisk [▲] lub [▼], aby wyświetlić wymagany wpis i naciśnij przycisk [▶].
- 2 Naciśnij kilkakrotnie przycisk [▼], aż na wyświetlaczu pojawi się "ZAPISZ DO KS", a następnie naciśnij [▶].
- 3 Naciśnij przycisk [☰].
- 4 Wpisz nazwisko (maks. 9 liter; tablicę znaków zamieszczono na str. 11).
- 5 Naciśnij przycisk [☰].
- 6 Naciśnij przycisk [✕⊙].

Przydatne ustawienia telefonu

Zestawienie ustawień słuchawki

Poniżej zamieszczono zestawienie wszystkich dostępnych ustawień słuchawki. Szczegółowe informacje na temat poszczególnych ustawień można znaleźć na wymienionych stronach.

Aby uzyskać dostęp do drugiego menu, naciśnij najpierw przycisk [▶]. Naciśnij kilkakrotnie przycisk [▼], aż na wyświetlaczu pojawi się "USTAW SŁUCH", a następnie naciśnij [▶].

Drugie menu	Trzecie menu	Ustawienie fabryczne	Strona
"ALARM - CZAS"	"USTAW BUDZIK"	_____	str. 16
	"ALARM WL/WYL"	"WYLACZONY"	str. 16
"OPCJA-DZWON"	"GLOSŃ DZW"	Poziom 6	str. 16
	"TYP DZW ZEWN"	"DZWONEK 1"	str. 17
	"TYP DZW WEWN"	"DZWONEK 1"	str. 17
	"TYP PAGINGU"	"DZWONEK 1"	str. 17
	"ALARM"	"DZWONEK 1"	str. 17
"OPCJA - TON"	"TON WL/WYL"	"WLACZONY"	str. 17
	"ROZM OCZEK"	"WLACZONY"	str. 17
	"ALARM-ZAKRES"	"WYLACZONY"	str. 17
	"ALARM-BATER"	"WLACZONY"	str. 17
"OPC WYSWIETL"	"GOTOW WYSW"	"ZEGAR"	str. 17
	"WYSW ROZMOWY"	"CZAS ROZMOWY"	str. 18
	"WYBIERZ JEZ"	"POLSKI"	str. 18
"OPC WYWOLAN"	"BLOK WYWOLAN"	"WYLACZONY"	str. 18
	"NR ROZM BEZP"	_____	str. 18
	"BEZP WL/WYL"	"WYLACZONY"	str. 19
"OPCJA - INNE"	"ZMIEN PIN SL"	"0000"	str. 19
	"ROZM AUTOMAT"	"WYLACZONY"	str. 19
	"TYP BATERII"	"NI-MH"	str. 20
"REJESTRACJA"	"REJESTRUJ SL"	_____	str. 25
	"SKASUJ BAZE"*1	_____	str. 26
"WYBIERZ BAZE"	_____	"AUTO"	str. 26
"KASUJ SŁUCH"	_____	_____	str. 20

*1 Odłączenie bazy z systemu powoduje wykasowanie rejestracji bazy w słuchawce.

Przydatne ustawienia telefonu

Ustawienia słuchawki

Budzik

Alarm budzika dzwoni przez 3 minuty o zaprogramowanej porze w wybranym dniu lub codziennie.

“RAZ”: Budzik zadzwoni tylko raz.

“POWT CODZ”: Budzik będzie dzwonił codziennie o zaprogramowanej porze.

“WYLACZONY”: Wyłącza tę funkcję.

Wcześniej należy zaprogramować datę i godzinę (str. 8).

Ustawienie godziny alarmu

- 1 Naciśnij przycisk [≡].
- 2 Naciśnij kilkakrotnie przycisk [▼], aż na wyświetlaczu pojawi się “USTAW SLUCH”, a następnie naciśnij [▶].
- 3 Naciśnij kilkakrotnie przycisk [▼], aż na wyświetlaczu pojawi się “ALARM - CZAS”, a następnie naciśnij [▶].
- 4 Naciśnij kilkakrotnie przycisk [▼], aż na wyświetlaczu pojawi się “USTAW BUDZIK”, a następnie naciśnij [▶].
- 5 Wpisz wymaganą godzinę i minutę, wybierając po 2 cyfry dla każdej wartości (używany jest zegar 24-godzinny).
 - Aby skasować cyfrę, naciśnij przycisk [C].
- 6 Naciśnij przycisk [▶].
- 7 Naciśnij kilkakrotnie przycisk [▼], aby wybrać wymagane ustawienie, a następnie naciśnij [▶].
- 8 Naciśnij przycisk [✕⊙].

Uwaga:

- Aby przerwać dzwonienie budzika, naciśnij dowolny przycisk.
- Jeśli telefon jest w trybie dzwonienia lub interkomu, alarm włączy się dopiero po zakończeniu połączenia.
- Jeśli wybrano ustawienie “RAZ”, po uaktywnieniu budzika ustawienie zmieni się na “WYLACZONY”.

Zmiana częstotliwości alarmu

- 1 Naciśnij przycisk [≡].

- 2 Naciśnij kilkakrotnie przycisk [▼], aż na wyświetlaczu pojawi się “USTAW SLUCH”, a następnie naciśnij [▶].
- 3 Naciśnij kilkakrotnie przycisk [▼], aż na wyświetlaczu pojawi się “ALARM - CZAS”, a następnie naciśnij [▶].
- 4 Naciśnij kilkakrotnie przycisk [▼], aż na wyświetlaczu pojawi się “ALARM WL/WYL”, a następnie naciśnij [▶].
- 5 Naciśnij kilkakrotnie przycisk [▼], aby wybrać wymagane ustawienie, a następnie naciśnij [▶].
- 6 Naciśnij przycisk [✕⊙].

Opcje dzwonka

Głośność dzwonka

Użytkownik może określić wymaganą głośność dzwonka, wybierając poziom od 1 do 6 lub ✕6, albo wyłączając dzwonek.

- 1 Naciśnij przycisk [≡].
- 2 Naciśnij kilkakrotnie przycisk [▼], aż na wyświetlaczu pojawi się “USTAW SLUCH”, a następnie naciśnij [▶].
- 3 Naciśnij kilkakrotnie przycisk [▼], aż na wyświetlaczu pojawi się “OPCJA-DZWON”, a następnie naciśnij [▶].
- 4 Naciśnij kilkakrotnie przycisk [▼], aż na wyświetlaczu pojawi się “GLOSNI DZW”, a następnie naciśnij [▶].
- 5 Naciśnij kilkakrotnie przycisk [▲] lub [▼], aby wybrać odpowiednią głośność i naciśnij przycisk [▶].
- 6 Naciśnij przycisk [✕⊙].

Uwaga:

- W przypadku wybrania poziomu od 3 do 6 lub ✕6 po odebraniu połączenia dzwonek najpierw dzwoni cicho, a potem jego głośność stopniowo wzrasta.
- Poziom 6 i ✕6 to najgłośniejszy dzwonek. Ustawienia te różnią się nieco sposobem dzwonienia.
- Jeśli dzwonek jest wyłączony, na wyświetlaczu jest widoczny poniższy symbol.

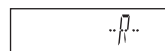

Przydatne ustawienia telefonu

Rodzaj dzwonka dla połączeń zewnętrznych, połączeń wewnętrznych, przywołania i alarmu

Dla każdego elementu dostępne jest 20 rodzajów dzwonka (6 dzwonek i 14 melodyjek).

“TYP DZW ZEWN”: Dla połączeń zewnętrznych

“TYP DZW WEWN”: Dla połączeń wewnętrznych

“TYP PAGINGU”: Dla przywołania

“ALARM”: Dla alarmu

- 1 Naciśnij przycisk [≡].
- 2 Naciśnij kilkakrotnie przycisk [▼], aż na wyświetlaczu pojawi się “USTAW SLUCH”, a następnie naciśnij [▶].
- 3 Naciśnij kilkakrotnie przycisk [▼], aż na wyświetlaczu pojawi się “OPCJA-DZWON”, a następnie naciśnij [▶].
- 4 Naciśnij kilkakrotnie przycisk [▼], aż na wyświetlaczu pojawi się wymagany element, a następnie naciśnij [▶].
- 5 Naciśnij kilkakrotnie przycisk [▼], aby wybrać wymagane ustawienie, od “DZWONEK 1” do “DZWONEK 20”, a następnie naciśnij [▶].
- 6 Naciśnij przycisk [✕⊙].

Uwaga:

- Jeśli wybierzesz jedną z melodyjek, będzie ona odgrywana przez kilka sekund, nawet jeśli dzwoniący w międzyczasie przerwie połączenie. Po odebraniu połączenia możesz usłyszeć sygnał wybierania, oznaczający, że nie ma nikogo na linii.

Dostępne sygnały

Wymienione poniżej sygnały i alarmy można włączyć lub wyłączyć.

“TON WL/WYL”: Sygnały słyszalne przy naciśnięciu przycisku. Obejmują one sygnały potwierdzenia i sygnały błędów.

“ROZM OCZEK”: Sygnały słyszalne, jeśli w trakcie połączenia wewnętrznego odebrane zostanie połączenie zewnętrzne.

“ALARM-ZAKRES”: Alarm słyszalny w przypadku wyjścia w trakcie rozmowy poza zasięg bazy.

“ALARM-BATER”: Alarm słyszalny w razie konieczności naładowania baterii.

- 1 Naciśnij przycisk [≡].
- 2 Naciśnij kilkakrotnie przycisk [▼], aż na wyświetlaczu pojawi się “USTAW SLUCH”, a następnie naciśnij [▶].
- 3 Naciśnij kilkakrotnie przycisk [▼], aż na wyświetlaczu pojawi się “OPCJA - TON”, a następnie naciśnij [▶].
- 4 Naciśnij kilkakrotnie przycisk [▼], aż na wyświetlaczu pojawi się wymagany element, a następnie naciśnij [▶].
- 5 Naciskając przycisk [▼], wybierz “WLACZONY” lub “WYLACZONY”, a następnie naciśnij przycisk [▶].
- 6 Naciśnij przycisk [✕⊙].

Opcje wyświetlacza

Wygląd wyświetlacza w trybie gotowości

“ZEGAR”: Wyświetlana będzie data i godzina. Wcześniej należy zaprogramować datę i godzinę (str. 8).

“WYLACZONY”: Wylączy tę funkcję.

“NUMER BAZY”: Wyświetlany będzie numer bazy.

“NUMER SLUCH”: Wyświetlany będzie numer słuchawki.

- 1 Naciśnij przycisk [≡].
- 2 Naciśnij kilkakrotnie przycisk [▼], aż na wyświetlaczu pojawi się “USTAW SLUCH”, a następnie naciśnij [▶].
- 3 Naciśnij kilkakrotnie przycisk [▼], aż na wyświetlaczu pojawi się “OPC WYSWIETL”, a następnie naciśnij [▶].
- 4 Naciśnij kilkakrotnie przycisk [▼], aż na wyświetlaczu pojawi się “GOTOW WYSW”, a następnie naciśnij [▶].
- 5 Naciśnij kilkakrotnie przycisk [▼], aby wybrać wymagane ustawienie, a następnie naciśnij [▶].
- 6 Naciśnij przycisk [✕⊙].

Uwaga:

- Jeżeli korzystasz z usługi identyfikacji abonenta wywołującego, liczba nowych połączeń będzie pokazywana na wyświetlaczu mimo wybrania opcji “ZEGAR” (str. 13).
- Jeśli wybrano opcję “NUMER BAZY”, wyświetlany będzie numer bazy.

Przydatne ustawienia telefonu

Na przykład:

[]

- Jeśli wybrano opcję "NUMER SŁUCH", wyświetlany będzie numer słuchawki.

Na przykład:

[]

Wybór informacji na wyświetlaczu w trybie rozmowy

"CZAS ROZMOWY": Wyświetlany będzie czas bieżącego połączenia.

"NR TELEFONU": Wyświetlany będzie numer telefonu. W niektórych przypadkach numer telefonu może nie zostać wyświetlony.

- 1 Naciśnij przycisk [].
- 2 Naciśnij kilkakrotnie przycisk [▼], aż na wyświetlaczu pojawi się "USTAW SŁUCH", a następnie naciśnij [▶].
- 3 Naciśnij kilkakrotnie przycisk [▼], aż na wyświetlaczu pojawi się "OPC WYSWIETL", a następnie naciśnij [▶].
- 4 Naciśnij kilkakrotnie przycisk [▼], aż na wyświetlaczu pojawi się "WYSW ROZMOWY", a następnie naciśnij [▶].
- 5 Naciśnij kilkakrotnie przycisk [▼], aby wybrać wymagane ustawienie, a następnie naciśnij [▶].
- 6 Naciśnij przycisk [✕⓪].

Wybór języka komunikatów wyświetlacza

Dostępne jest 10 języków komunikatów wyświetlacza.

- 1 Naciśnij przycisk [].
- 2 Naciśnij kilkakrotnie przycisk [▼], aż na wyświetlaczu pojawi się "USTAW SŁUCH", a następnie naciśnij [▶].
- 3 Naciśnij kilkakrotnie przycisk [▼], aż na wyświetlaczu pojawi się "OPC WYSWIETL", a następnie naciśnij [▶].
- 4 Naciśnij kilkakrotnie przycisk [▼], aż na wyświetlaczu pojawi się "WYBIERZ JEZ", a następnie naciśnij [▶].
- 5 Naciśnij kilkakrotnie przycisk [▼], aby wybrać wymagany język, a następnie naciśnij [▶].

- 6 Naciśnij przycisk [✕⓪].

Uwaga:

- Jeśli wybierzesz język, którego nie znasz, wyzeruj ustawienia słuchawki do wartości fabrycznych (str. 20).

Opcje wywołania

Programowanie blokady połączeń

Funkcja ta uniemożliwia uzyskiwanie połączeń zewnętrznych. Po włączeniu blokady połączeń można uzyskiwać tylko połączenia wewnętrzne (interkomowe) i połączenia z numerami alarmowymi. Programowanie numerów alarmowych opisano na str. 22.

- 1 Naciśnij przycisk [].
- 2 Naciśnij kilkakrotnie przycisk [▼], aż na wyświetlaczu pojawi się "USTAW SŁUCH", a następnie naciśnij [▶].
- 3 Naciśnij kilkakrotnie przycisk [▼], aż na wyświetlaczu pojawi się "OPC WYWOŁAN", a następnie naciśnij [▶].
- 4 Naciśnij kilkakrotnie przycisk [▼], aż na wyświetlaczu pojawi się "BLOK WYWOŁAN", a następnie naciśnij [▶].
- 5 Wpisz "0000" (domyślny kod PIN słuchawki).
 - Jeśli zmieniono kod PIN, wpisz aktualny kod (str. 19).
- 6 Naciskając przycisk [▼], wybierz "WŁACZONY" lub "WYLACZONY", a następnie naciśnij przycisk [▶].
- 7 Naciśnij przycisk [✕⓪].

Uwaga:

- Jeśli ta funkcja jest włączona, na wyświetlaczu jest widoczny poniższy symbol.

[]

Programowanie numeru bezpośredniego połączenia

Połączenie bezpośrednie umożliwia wybieranie wcześniej zaprogramowanego numeru telefonu po naciśnięciu przycisku []. Nie ma potrzeby wybierania numeru.

- 1 Naciśnij przycisk [].
- 2 Naciśnij kilkakrotnie przycisk [▼], aż na

Przydatne ustawienia telefonu

wyświetlaczu pojawi się "USTAW SLUCH", a następnie naciśnij [▶].

- 3 Naciśnij kilkakrotnie przycisk [▼], aż na wyświetlaczu pojawi się "OPC WYWOLAN", a następnie naciśnij [▶].
- 4 Naciśnij kilkakrotnie przycisk [▼], aż na wyświetlaczu pojawi się "NR ROZM BEZP", a następnie naciśnij [▶].
- 5 Wpisz numer telefonu (maks. 24 cyfry).
 - Aby poprawić błąd, naciśnij przycisk [C]. Cyfry są usuwane od prawej strony.
- 6 Naciśnij przycisk [≡] dwa razy.
- 7 Naciśnij przycisk [▶], aby wybrać ustawienie "WLACZONY", a następnie naciśnij przycisk [↶⊙].

Uwaga:

- Po włączeniu tej funkcji można uzyskiwać połączenie tylko z numerem bezpośredniego połączenia.
- Jeśli ta funkcja jest włączona, na wyświetlaczu jest widoczny poniższy symbol.



Włączanie i wyłączanie numeru bezpośredniego połączenia

- 1 Naciśnij przycisk [≡].
- 2 Naciśnij kilkakrotnie przycisk [▼], aż na wyświetlaczu pojawi się "USTAW SLUCH", a następnie naciśnij [▶].
- 3 Naciśnij kilkakrotnie przycisk [▼], aż na wyświetlaczu pojawi się "OPC WYWOLAN", a następnie naciśnij [▶].
- 4 Naciśnij kilkakrotnie przycisk [▼], aż na wyświetlaczu pojawi się "BEZP WL/WYL", a następnie naciśnij [▶].
- 5 Naciskając przycisk [▼], wybierz "WLACZONY" lub "WYLACZONY", a następnie naciśnij przycisk [▶].
- 6 Naciśnij przycisk [↶⊙].

Inne opcje

Zmiana kodu PIN (własny numer identyfikacyjny) słuchawki

Domyślny kod PIN słuchawki to "0000".

Ważne:

- Jeśli zmienisz domyślny kod PIN, zapisz sobie nowy kod, ponieważ urządzenie nie podaje informacji o kodzie PIN. Jeśli zapomnisz kod PIN skontaktuj się z najbliższym serwisem Panasonic.

- 1 Naciśnij przycisk [≡].
- 2 Naciśnij kilkakrotnie przycisk [▼], aż na wyświetlaczu pojawi się "USTAW SLUCH", a następnie naciśnij [▶].
- 3 Naciśnij kilkakrotnie przycisk [▼], aż na wyświetlaczu pojawi się "OPCJA - INNE", a następnie naciśnij [▶].
- 4 Naciśnij kilkakrotnie przycisk [▼], aż na wyświetlaczu pojawi się "ZMIEN PIN SL", a następnie naciśnij [▶].
- 5 Wprowadź aktualny 4-cyfrowy kod PIN słuchawki.
- 6 Wprowadź nowy 4-cyfrowy kod PIN słuchawki.
- 7 Wprowadź ponownie nowy 4-cyfrowy kod PIN słuchawki.
- 8 Naciśnij przycisk [↶⊙].

Ustawianie odbioru automatycznego

Ta funkcja umożliwia odbieranie połączeń przez podniesienie słuchawki z bazy. Nie ma potrzeby naciskania przycisku [↶].

- 1 Naciśnij przycisk [≡].
- 2 Naciśnij kilkakrotnie przycisk [▼], aż na wyświetlaczu pojawi się "USTAW SLUCH", a następnie naciśnij [▶].
- 3 Naciśnij kilkakrotnie przycisk [▼], aż na wyświetlaczu pojawi się "OPCJA - INNE", a następnie naciśnij [▶].
- 4 Naciśnij kilkakrotnie przycisk [▼], aż na wyświetlaczu pojawi się "ROZM AUTOMAT", a następnie naciśnij [▶].
- 5 Naciskając przycisk [▼], wybierz "WLACZONY" lub "WYLACZONY", a następnie naciśnij przycisk [▶].
- 6 Naciśnij przycisk [↶⊙].

Ustawianie typu baterii

"NI-MH": Wybierz tę opcję, kiedy umieszczone są baterie niklowo-wodorkowe.

Przydatne ustawienia telefonu

“NI-CD”: Wybierz tę opcję, kiedy umieszczone są baterie nikielowo-kadmowe.

- 1 Naciśnij przycisk [≡].
- 2 Naciśnij kilkakrotnie przycisk [▼], aż na wyświetlaczu pojawi się “USTAW SLUCH”, a następnie naciśnij [▶].
- 3 Naciśnij kilkakrotnie przycisk [▼], aż na wyświetlaczu pojawi się “OPCJA - INNE”, a następnie naciśnij [▶].
- 4 Naciśnij kilkakrotnie przycisk [▼], aż na wyświetlaczu pojawi się “TYP BATERII”, a następnie naciśnij [▶].
- 5 Naciśnij kilkakrotnie przycisk [▼], aby wybrać wymagane ustawienie, a następnie naciśnij [▶].
- 6 Naciśnij przycisk [✕⊙].

Przywracanie fabrycznych ustawień słuchawki

- 1 Naciśnij kolejno przyciski [≡], [▼], [▶], [▲] i [▶].
- 2 Wpisz “0000” (domyślny kod PIN słuchawki).
 - Jeśli zmieniono kod PIN, wpisz aktualny kod (str. 19).
- 3 Naciśnij kolejno przyciski [▼], [▶] i [✕⊙].

Uwaga:

- Ustawienia fabryczne są opisane na str. 15.
- Wpisy w książce telefonicznej nie zostaną skasowane.
- Ustawienie typu baterii nie zostanie skasowane.

Zestawienie ustawień bazy

Poniżej zamieszczono zestawienie wszystkich dostępnych ustawień bazy. Szczegółowe informacje na temat poszczególnych ustawień można znaleźć na wymienionych stronach.

Nr kodu	Funkcja (ustawienie fabryczne)	Strona
[0]	Kasowanie bazy	str. 24
[1]	Ustawienie dzwonienia wszystkich lub wybranych słuchawek (wszystkie słuchawki dzwonią)	str. 27
[2]	Głośność dzwonka bazy (średnia)	str. 21
[3]	Tryb wybierania (tonowo)	str. 21
	Długość pauzy (3 sekundy)	str. 21
[5]	Zmiana kodu PIN bazy (“0000”)	str. 20
[6]	Restrykcje połączeń	str. 21
	Numer alarmowy (“999”, “998” lub “997”)	str. 22
[7]	Odlączenie słuchawki z systemu*1	str. 26
[9]	Automatyczne trasowanie połączeń (wyłączone)	str. 23
[*]	Data i godzina	str. 8

*1 Odlączenie słuchawki z systemu powoduje wykasowanie rejestracji słuchawki w bazie.

Ustawienia bazy

Zmiana kodu PIN (własny numer identyfikacyjny) bazy

Domyślny kod PIN bazy to “0000”.

Ważne:

- Jeśli zmienisz domyślny kod PIN, zapisz sobie

Przydatne ustawienia telefonu

nowy kod, ponieważ urządzenie nie podaje informacji o kodzie PIN. Jeśli zapomnisz kod PIN skontaktuj się z najbliższym serwisem Panasonic.

- 1 Naciśnij przycisk [≡].
- 2 Naciśnij kilkakrotnie przycisk [▼], aż na wyświetlaczu pojawi się "USTAW BAZY", a następnie naciśnij [▶].
- 3 Naciśnij przycisk [5].
- 4 Wprowadź aktualny 4-cyfrowy kod PIN bazy.
- 5 Wprowadź nowy 4-cyfrowy kod PIN bazy.
- 6 Wprowadź ponownie nowy 4-cyfrowy kod PIN bazy.
- 7 Naciśnij przycisk [✕⓪].

Ustawianie głośności dzwonka

Dostępne są 4 poziomy głośności (wysoki/średni/niski/wyłączony).

- 1 Naciśnij przycisk [≡].
- 2 Naciśnij kilkakrotnie przycisk [▼], aż na wyświetlaczu pojawi się "USTAW BAZY", a następnie naciśnij [▶].
- 3 Naciśnij przycisk [2] dwa razy.
- 4 Wybierz odpowiednie ustawienie, naciskając przycisk [1] dla niskiej, [2] dla średniej lub [3] dla wysokiej głośności, albo przycisk [0], aby wyłączyć dzwonek.
- 5 Naciśnij przycisk [▶], a następnie [✕⓪].

Ustawianie trybu wybierania (tonowo/impulsowo)

"1" (Ton): Wybierz to ustawienie w przypadku połączeń tonowych.

"2" (Impuls): Wybierz to ustawienie w przypadku połączeń impulsowych.

- 1 Naciśnij przycisk [≡].
- 2 Naciśnij kilkakrotnie przycisk [▼], aż na wyświetlaczu pojawi się "USTAW BAZY", a następnie naciśnij [▶].
- 3 Naciśnij przycisk [3].
- 4 Wpisz "0000" (domyślny kod PIN bazy).
 - Jeśli zmieniono kod PIN, wpisz aktualny kod (str. 20).
- 5 Naciśnij przycisk [1].
- 6 Wybierz odpowiednie ustawienie, naciskając

przycisk [1] dla wybierania tonowego lub [2] dla wybierania impulsowego.

- 7 Naciśnij przycisk [▶], a następnie [✕⓪].

Ustawianie długości pauzy

- 1 Naciśnij przycisk [≡].
- 2 Naciśnij kilkakrotnie przycisk [▼], aż na wyświetlaczu pojawi się "USTAW BAZY", a następnie naciśnij [▶].
- 3 Naciśnij przycisk [3].
- 4 Wpisz "0000" (domyślny kod PIN bazy).
 - Jeśli zmieniono kod PIN, wpisz aktualny kod (str. 20).
- 5 Naciśnij przycisk [3].
- 6 Wybierz odpowiednie ustawienie, naciskając przycisk [1], aby wybrać 3 sekundy, albo przycisk [2], aby wybrać 5 sekund.
- 7 Naciśnij przycisk [▶], a następnie [✕⓪].

Ustawianie restrykcji połączeń

Użytkownik może uniemożliwić wybieranie określonych numerów telefonicznych z wybranych słuchawek. W każdej słuchawce można zaprogramować 10 zablokowanych numerów (miejsca 1–10 w pamięci). W przypadku wybrania jednego z zablokowanych numerów połączenie nie zostanie zrealizowane, a numer będzie migał na wyświetlaczu. Można na przykład zaprogramować numer kierunkowy, aby uniemożliwić wykonywanie połączeń zamiejscowych z danej słuchawki.

- 1 Naciśnij przycisk [≡].
- 2 Naciśnij kilkakrotnie przycisk [▼], aż na wyświetlaczu pojawi się "USTAW BAZY", a następnie naciśnij [▶].
- 3 Naciśnij przycisk [6].
- 4 Wpisz "0000" (domyślny kod PIN bazy).
 - Jeśli zmieniono kod PIN, wpisz aktualny kod (str. 20).
 - Wyświetlone zostaną numery wszystkich zarejestrowanych słuchawek.
 - Jeśli numer miga, oznacza to, że dla danej słuchawki włączone są restrykcje połączeń.
- 5 Naciśnij numery wybranych słuchawek.
 - Wybrane numery słuchawek będą migać.

Przydatne ustawienia telefonu

- Aby anulować wybrany numer słuchawki, ponownie naciśnij ten numer. Numer przestanie migać.
- 6 Naciśnij przycisk [▶].
 - 7 Wpisz numer telefonu, który ma być zablokowany (maks. 8 cyfr).
 - Jeśli wyświetlony jest już wcześniej zaprogramowany numer, wpisanie nowego numeru spowoduje skasowanie wcześniejszego numeru.
 - Aby wybrać inne miejsce w pamięci, naciśnij kilkakrotnie przycisk [▶] i wpisz numer.
 - 8 Naciśnij przycisk [▶].
 - 9 Naciśnij przycisk [✕⓪].

Włączanie i wyłączanie restrykcji połączeń

- 1 Naciśnij przycisk [≡].
- 2 Naciśnij kilkakrotnie przycisk [▼], aż na wyświetlaczu pojawi się "USTAW BAZY", a następnie naciśnij [▶].
- 3 Naciśnij przycisk [6].
- 4 Wpisz "0000" (domyślny kod PIN bazy).
 - Jeśli zmieniono kod PIN, wpisz aktualny kod (str. 20).
 - Wyświetlone zostaną numery słuchawek. Jeśli numer miga, oznacza to, że dla danej słuchawki włączone są restrykcje połączeń. Jeśli numer nie miga, restrykcje połączeń są wyłączone.
- 5 Naciśnij odpowiedni numer słuchawki, aby włączyć lub wyłączyć funkcję.
- 6 Naciśnij przycisk [▶], a następnie [✕⓪].

Kasowanie zablokowanego numeru

- 1 Naciśnij przycisk [≡].
- 2 Naciśnij kilkakrotnie przycisk [▼], aż na wyświetlaczu pojawi się "USTAW BAZY", a następnie naciśnij [▶].
- 3 Naciśnij przycisk [6].
- 4 Wpisz "0000" (domyślny kod PIN bazy).
 - Jeśli zmieniono kod PIN, wpisz aktualny kod (str. 20).
- 5 Naciśnij kilkakrotnie przycisk [▶], aby wyświetlić wymagany numer.
- 6 Naciśnij przycisk [C].

- 7 Naciśnij przycisk [▶], a następnie [✕⓪].

Programowanie numerów alarmowych

Ta funkcja umożliwia zaprogramowanie numerów, które będzie można wybierać mimo włączenia blokady połączeń. Można zaprogramować 4 numery alarmowe (miejsca 1–4 w pamięci).

- 1 Naciśnij przycisk [≡].
- 2 Naciśnij kilkakrotnie przycisk [▼], aż na wyświetlaczu pojawi się "USTAW BAZY", a następnie naciśnij [▶].
- 3 Naciśnij przycisk [6].
- 4 Wpisz "0000" (domyślny kod PIN bazy).
 - Jeśli zmieniono kod PIN, wpisz aktualny kod (str. 20).
- 5 Naciśnij przycisk [✕].
- 6 Wpisz numer alarmowy (maks. 8 cyfr).
 - Jeśli wyświetlony jest już numer alarmowy, wpisanie nowego numeru spowoduje skasowanie wcześniejszego numeru.
 - Aby wybrać inne miejsce w pamięci, naciśnij kilkakrotnie przycisk [▶] i wpisz numer.
- 7 Naciśnij przycisk [▶].
- 8 Naciśnij przycisk [✕⓪].

Zmiana zaprogramowanych numerów alarmowych

- 1 Naciśnij przycisk [≡].
- 2 Naciśnij kilkakrotnie przycisk [▼], aż na wyświetlaczu pojawi się "USTAW BAZY", a następnie naciśnij [▶].
- 3 Naciśnij przycisk [6].
- 4 Wpisz "0000" (domyślny kod PIN bazy).
 - Jeśli zmieniono kod PIN, wpisz aktualny kod (str. 20).
- 5 Naciśnij przycisk [✕].
- 6 Naciśnij kilkakrotnie przycisk [▶], aby wyświetlić wymagany numer.
- 7 Naciśnij przycisk [C] i wpisz nowy numer alarmowy.
- 8 Naciśnij przycisk [▶].
- 9 Naciśnij przycisk [✕⓪].

Przydatne ustawienia telefonu

Automatyczne trasowanie połączeń

Różni operatorzy telefoniczni stosują różne stawki za różne typy połączeń. W celu oszczędności kosztów można korzystać z usług kilku różnych operatorów telefonicznych. Funkcja automatycznego trasowania połączeń umożliwia automatyczne wybieranie odpowiedniego kodu dostępowego (prefiksu) operatora, w zależności od ustawień wprowadzonych dla danego numeru kierunkowego.

Aby korzystać z automatycznego trasowania połączeń, należy:

- podpisać umowę na daną usługę z wybranym operatorem telefonicznym
- zaprogramować kody dostępowe poszczególnych operatorów
- zaprogramować numery kierunkowe, które mają być powiązane z kodem dostępowym danego operatora
- przypisać poszczególne numery kierunkowe do kodów dostępowych wybranych operatorów

Informacje o opłatach za połączenia można uzyskać u operatorów telefonicznych.

Na przykład: Numer kierunkowy "123" został powiązany z kodem dostępowym "9876". W przypadku wybrania numeru "123-4567" urządzenie wybierze numer "9876-123-4567".

Programowanie kodów dostępowych operatora

Zaprogramuj kody dostępowe operatorów, z których usług korzystasz. Można zaprogramować maks. 5 kodów dostępowych operatora.

- 1 Naciśnij przycisk [≡].
- 2 Naciśnij kilkakrotnie przycisk [▼], aby wybrać opcję "USTAW BAZY", a następnie naciśnij [▶].
- 3 Naciśnij przycisk [9].
- 4 Wpisz "0000" (domyślny kod PIN bazy).
 - Jeśli zmieniono kod PIN, wpisz aktualny kod (str. 20).
- 5 Naciśnij przycisk [1].
- 6 Naciśnij przycisk [1], aby włączyć tę funkcję.
- 7 Wpisz kod dostępowy operatora (maks. 7

cyfr).

- 8 Naciśnij przycisk [≡].
- 9 Naciśnij przycisk [✕⊙].
 - Aby zaprogramować inne kody dostępowe, w punkcie 6 naciśnij jeden z przycisków od [2] do [5].

Programowanie numerów kierunkowych

Zaprogramuj numery kierunkowe, przy których wybieraniu chcesz korzystać z usług określonego operatora. Można zaprogramować maks. 25 numerów kierunkowych.

- 1 Naciśnij przycisk [≡].
- 2 Naciśnij kilkakrotnie przycisk [▼], aby wybrać opcję "USTAW BAZY", a następnie naciśnij [▶].
- 3 Naciśnij przycisk [9].
- 4 Wpisz "0000" (domyślny kod PIN bazy).
 - Jeśli zmieniono kod PIN, wpisz aktualny kod (str. 20).
- 5 Naciśnij przycisk [2].
- 6 Wpisz numer kierunkowy (maks. 5 cyfr).
- 7 Naciśnij przycisk [≡].
 - Aby zapisać inne numery kierunkowe, powtórz czynności od punktu 6.
- 8 Naciśnij przycisk [≡].
- 9 Naciśnij przycisk [✕⊙].

Przypisanie numerów kierunkowych do kodów dostępowych wybranych operatorów

Przypisz zapisane numery kierunkowe do kodów dostępowych poszczególnych operatorów. Na tej podstawie urządzenie wybiera odpowiedni kod dostępowy operatora przy połączeniach z poszczególnymi numerami kierunkowymi.

- 1 Naciśnij przycisk [≡].
- 2 Naciśnij kilkakrotnie przycisk [▼], aby wybrać opcję "USTAW BAZY", a następnie naciśnij [▶].
- 3 Naciśnij przycisk [9].
- 4 Wpisz "0000" (domyślny kod PIN bazy).
 - Jeśli zmieniono kod PIN, wpisz aktualny kod (str. 20).
- 5 Naciśnij przycisk [4].
- 6 Naciśnij kilkakrotnie przycisk [▼], aby wybrać odpowiedni numer kierunkowy,

Przydatne ustawienia telefonu

a następnie naciśnij [▶].

- 7 Naciśnij przycisk od [1] do [5], aby wybrać odpowiedni kod dostępowy operatora.
- 8 Naciśnij przycisk [▶].
 - Aby przypisać numer kierunkowy do innego kodu dostępowego operatora, powtórz czynności od punktu 5.
- 9 Naciśnij przycisk [✕⓪].

Włączanie i wyłączanie automatycznego trasowania połączeń

- 1 Naciśnij przycisk [≡].
- 2 Naciśnij kilkakrotnie przycisk [▼], aby wybrać opcję "USTAW BAZY", a następnie naciśnij [▶].
- 3 Naciśnij przycisk [9].
- 4 Wpisz "0000" (domyślny kod PIN bazy).
 - Jeśli zmieniono kod PIN, wpisz aktualny kod (str. 20).
- 5 Naciśnij przycisk [1].
- 6 Wybierz odpowiednie ustawienie, naciskając przycisk [1], aby włączyć tę funkcję, albo przycisk [0], aby ją wyłączyć.
- 7 Naciśnij przycisk [▶].
- 8 Naciśnij przycisk [✕⓪].

Przywracanie fabrycznych ustawień bazy

- 1 Naciśnij przycisk [≡].
- 2 Naciśnij kilkakrotnie przycisk [▼], aż na wyświetlaczu pojawi się "USTAW BAZY", a następnie naciśnij [▶].
- 3 Naciśnij przycisk [0].
- 4 Wpisz "0000" (domyślny kod PIN bazy).
 - Jeśli zmieniono kod PIN, wpisz aktualny kod (str. 20).
- 5 Naciśnij przycisk [▶], a następnie [✕⓪].

Uwaga:

- Ustawienia fabryczne są opisane na str. 20.
- Ustawione numery alarmowe nie zostaną skasowane.

Łączenie wielu urządzeń

Obsługa dodatkowych urządzeń

Dodatkowe słuchawki

W jednym urządzeniu bazowym można zarejestrować maksymalnie 6 słuchawek. Dodatkowe słuchawki zwiększają komfort użytkowania, umożliwiając m.in. uzyskanie połączenia wewnętrznego z drugą słuchawką, kiedy z trzeciej słuchawki prowadzona jest rozmowa zewnętrzna. Informacje dotyczące dodatkowych słuchawek zamieszczono na str. 3.

Dodatkowe bazy

Słuchawki można zarejestrować maksymalnie w 4 bazach, co umożliwia dołączenie dodatkowych baz i w ten sposób zwiększenie zasięgu działania słuchawek. Jeśli słuchawka znajdzie się poza zasięgiem swojej bazy, a wybór bazy jest ustawiony na "AUTO" (str. 26), słuchawka zacznie szukać innej bazy w celu uzyskiwania i odbierania połączeń. Baza i komunikujące się z nią słuchawki są określane jako "komórka radiowa".

Uwaga:

- Kiedy słuchawka zmienia swoją "komórkę radiową", połączenia są rozłączane.
- Połączenia wewnętrzne i transfer połączenia są możliwe tylko między słuchawkami w tym samym zasięgu fal radiowych.

Rejestrowanie słuchawki w bazie

Rejestrowanie dodatkowej słuchawki w bazie (rejestracja uproszczona)

Załączona słuchawka i baza są już fabrycznie zarejestrowane. Po zakupie dodatkowej słuchawki można ją zarejestrować w bazie w sposób opisany poniżej.

- 1 Podnieś dodatkową słuchawkę i naciśnij przycisk [✕⓪].
- 2 Naciśnij przycisk [●] po lewej stronie bazy i przytrzymaj go przez około 5 sekund, aż do

usłyszenia sygnału rejestracji.

- 3 Połóż dodatkową słuchawkę na bazę. Nadal będzie słychać sygnał rejestracji. Nie podnosząc słuchawki z bazy, poczekaj aż usłyszysz sygnał potwierdzenia i ikona ∇ przestanie migać.

Uwaga:

- Jeśli słychać sygnał błędu, albo ikona ∇ nie przestaje migać, zarejestruj słuchawkę ręcznie (patrz rozdział dotyczący rejestracji ręcznej).
- Jeśli w punkcie 2 zaczną dzwonić wszystkie zarejestrowane słuchawki, naciśnij przycisk [●], aby przerwać dzwonienie i zacznij od nowa.
- Baterie dodatkowej słuchawki należy ładować przez około 7 godzin przed pierwszym użyciem.

Rejestrowanie dodatkowej słuchawki w bazie (rejestracja ręczna)

Słuchawkę można ręcznie zarejestrować w bazie w opisany poniżej sposób.

- 1 Naciśnij przycisk [≡].
- 2 Naciśnij kilkakrotnie przycisk [▼], aż na wyświetlaczu pojawi się "USTAW SLUCH", a następnie naciśnij [▶].
- 3 Naciśnij kilkakrotnie przycisk [▼], aż na wyświetlaczu pojawi się "REJESTRACJA", a następnie naciśnij [▶].
- 4 Naciśnij kilkakrotnie przycisk [▼], aż na wyświetlaczu pojawi się "REJESTRUJ SL", a następnie naciśnij [▶].
- 5 Naciśnij przycisk [●] po lewej stronie bazy i przytrzymaj go przez około 5 sekund, aż do usłyszenia sygnału rejestracji.
 - Po naciśnięciu przycisku [●] pozostałą część procedury należy zakończyć w ciągu 1 minuty.
- 6 Naciśnij kilkakrotnie przycisk [▼], aby wybrać numer bazy, a następnie naciśnij [▶].
- 7 Poczekaj, aż na wyświetlaczu pojawi się "PIN BAZY", a następnie wpisz "0000" (domyślny kod PIN bazy).
 - Jeśli zmieniono kod PIN, wpisz aktualny kod (str. 20).

Łączenie wielu urządzeń

- 8** Naciśnij przycisk [▶].
- Po pomyślnym zarejestrowaniu słuchawki usłyszysz sygnał potwierdzenia i ikona  na wyświetlaczu przestanie migać.

Uwaga:

- Jeśli w punkcie 5 zaczną dzwonić wszystkie zarejestrowane słuchawki, naciśnij przycisk [Ⓜ], aby przerwać dzwonienie i zacznij ponownie od punktu 1.

Wybieranie bazy

W przypadku ustawienia "AUTO" słuchawka automatycznie wybiera dowolną dostępną bazę, w której jest zarejestrowana. Kiedy wybrana jest określona baza, słuchawka uzyskuje i odbiera połączenia tylko przy użyciu tej bazy. Jeśli słuchawka znajdzie się poza zasięgiem tej bazy, telefonowanie nie jest możliwe.

- Naciśnij przycisk [≡].
- Naciśnij kilkakrotnie przycisk [▼], aż na wyświetlaczu pojawi się "USTAW SLUCH", a następnie naciśnij [▶].
- Naciśnij kilkakrotnie przycisk [▼], aż na wyświetlaczu pojawi się "WYBIERZ BAZE", a następnie naciśnij [▶].
- Naciśnij kilkakrotnie przycisk [▼], aby wybrać ustawienie "AUTO" lub numer określonej bazy, a następnie naciśnij [▶].
 - Słuchawka rozpocznie szukanie bazy.

Uwaga:

- Jeśli słuchawka jest zarejestrowana w innej bazie, automatycznie ustawiony zostanie numer tej bazy, nawet gdy wybrano opcję "AUTO".

Odlączenie słuchawki z systemu

W bazie może być zarejestrowane maksymalnie 6 słuchawek. Rejestrację słuchawki w bazie można skasować przy użyciu tej słuchawki (lub innej zarejestrowanej słuchawki). Powoduje to usunięcie powiązania między bazą i tą słuchawką.

- Naciśnij przycisk [≡].
- Naciśnij kilkakrotnie przycisk [▼], aż na wyświetlaczu pojawi się "USTAW BAZY", a następnie naciśnij [▶].

- Naciśnij przycisk [7].
- Wpisz "0000" (domyślny kod PIN bazy).
 - Jeśli zmieniono kod PIN, wpisz aktualny kod (str. 20).
- Naciśnij numer wybranej słuchawki.
 - Wybrany numer słuchawki będzie migać.
- Naciśnij przycisk [▶].
- Poczekaj, aż na wyświetlaczu pojawi się komunikat "USTAW BAZY", a następnie naciśnij [✕Ⓞ].

Odlączenie bazy z systemu

Słuchawka może być zarejestrowana maksymalnie w 4 bazach. Za pomocą słuchawki można odłączyć z systemu dowolną bazę, w której dana słuchawka jest zarejestrowana. Powoduje to usunięcie powiązania między słuchawką i tą bazą.

- Naciśnij przycisk [≡].
- Naciśnij kilkakrotnie przycisk [▼], aż na wyświetlaczu pojawi się "USTAW SLUCH", a następnie naciśnij [▶].
- Naciśnij kilkakrotnie przycisk [▼], aż na wyświetlaczu pojawi się "REJESTRACJA", a następnie naciśnij [▶].
- Naciśnij kilkakrotnie przycisk [▼], aż na wyświetlaczu pojawi się "SKASUJ BAZE", a następnie naciśnij [▶].
- Wpisz "0000" (domyślny kod PIN słuchawki).
 - Jeśli zmieniono kod PIN, wpisz aktualny kod (str. 19).
- Naciśnij kilkakrotnie przycisk [▼], aby wybrać odpowiedni numer bazy, a następnie naciśnij [▶].
 - Wybrany numer bazy będzie migał.
- Naciśnij przycisk [▶].
- Naciśnij kilkakrotnie przycisk [▼], aby wybrać opcję "TAK", a następnie naciśnij [▶].
 - Aby zrezygnować z odłączania, wybierz opcję "NIE".
- Naciśnij przycisk [✕Ⓞ].

Uwaga:

- Aby zarejestrować słuchawkę w innej bazie lub ponownie w tej samej bazie, skorzystaj z rejestracji ręcznej (str. 25).

Łączenie wielu urządzeń

Ustawianie dzwonienia wszystkich lub wybranych słuchawek

Dostępne są 3 sposoby dzwonienia słuchawek.

- “1”: Wszystkie słuchawki dzwonią.
- “2”: Dzwonią tylko wybrane słuchawki.
- “3”: Najpierw dzwonią tylko wybrane słuchawki, a następnie wszystkie słuchawki.

Ustawianie dzwonienia wszystkich słuchawek

- 1 Naciśnij przycisk [≡].
- 2 Naciśnij kilkakrotnie przycisk [▼], aż na wyświetlaczu pojawi się “USTAW BAZY”, a następnie naciśnij [▶].
- 3 Naciśnij przycisk [1].
- 4 Wpisz “0000” (domyślny kod PIN bazy).
 - Jeśli zmieniono kod PIN, wpisz aktualny kod (str. 20).
- 5 Naciśnij przycisk [1], aby wybrać ustawienie “1”.
- 6 Naciśnij przycisk [▶], a następnie [✕⊙].

Ustawianie dzwonienia tylko wybranych słuchawek

- 1 Naciśnij przycisk [≡].
- 2 Naciśnij kilkakrotnie przycisk [▼], aż na wyświetlaczu pojawi się “USTAW BAZY”, a następnie naciśnij [▶].
- 3 Naciśnij przycisk [1].
- 4 Wpisz “0000” (domyślny kod PIN bazy).
 - Jeśli zmieniono kod PIN, wpisz aktualny kod (str. 20).
- 5 Naciśnij przycisk [2], aby wybrać ustawienie “2”.
 - Wyświetlone zostaną numery wszystkich zarejestrowanych słuchawek. Numer wstępnie wybranej słuchawki będzie migał.
- 6 Naciśnij numery wybranych słuchawek.
 - Numery wybranych słuchawek będą migać.
 - Aby anulować wybrany numer słuchawki, ponownie naciśnij ten numer. Numer przestanie migać.
- 7 Naciśnij przycisk [▶], a następnie [✕⊙].

Ustawianie dzwonienia najpierw tylko wybranych, a potem wszystkich słuchawek

- 1 Naciśnij przycisk [≡].
- 2 Naciśnij kilkakrotnie przycisk [▼], aż na wyświetlaczu pojawi się “USTAW BAZY”, a następnie naciśnij [▶].
- 3 Naciśnij przycisk [1].
- 4 Wpisz “0000” (domyślny kod PIN bazy).
 - Jeśli zmieniono kod PIN, wpisz aktualny kod (str. 20).
- 5 Naciśnij przycisk [3], aby wybrać ustawienie “3”.
 - Wyświetlone zostaną numery wszystkich zarejestrowanych słuchawek. Numer wstępnie wybranej słuchawki będzie migał.
- 6 Naciśnij numery wybranych słuchawek.
 - Numery wybranych słuchawek będą migać.
 - Aby anulować wybrany numer słuchawki, ponownie naciśnij ten numer. Numer przestanie migać.
- 7 Naciśnij przycisk [▶].
- 8 Naciśnij dowolny przycisk od [1] do [6], aby określić liczbę dzwonek, po której zaczną dzwonić wszystkie słuchawki.
 - Wybrana liczba dzwonek zostanie pokazana w prawym rogu wyświetlacza.
- 9 Naciśnij przycisk [▶], a następnie [✕⊙].

Łączenie wielu urządzeń

Połączenie wewnętrzne (interkomowe) między słuchawkami

Między słuchawkami w obszarze działania tej samej komórki radiowej możliwe są połączenia wewnętrzne.

Na przykład: Słuchawka nr 1 łączy się ze słuchawką nr 2

1 Słuchawka nr 1:

Naciśnij przycisk **[INT]** i **[2]** (numer wybranej słuchawki).

2 Słuchawka nr 2:

Naciśnij przycisk **[↶]**, aby odebrać połączenie.

3 Po zakończeniu rozmowy naciśnij przycisk **[↷⊙]**.

Uwaga:

- Połączenia wewnętrzne są możliwe wyłącznie między słuchawkami znajdującymi się w tym samym zasięgu fal radiowych.

Transfer połączenia między słuchawkami / połączenie konferencyjne

Między słuchawkami w obszarze działania tej samej komórki radiowej możliwy jest transfer połączenia zewnętrznego. Możliwe jest także połączenie konferencyjne z zewnętrznym rozmówcą z 2 słuchawek, znajdujących się w obszarze działania tej samej komórki radiowej.

Na przykład: Słuchawka nr 1 transferuje połączenie na słuchawkę nr 2

1 Słuchawka nr 1:

W trakcie połączenia zewnętrznego naciśnij przycisk **[INT]** i **[2]** (numer wybranej słuchawki).

- W razie braku odpowiedzi naciśnij przycisk **[INT]**, aby powrócić do rozmowy.

2 Słuchawka nr 2:

Aby odpowiedzieć na wywołanie, naciśnij przycisk **[↶]**.

- Można teraz rozmawiać między słuchawką nr 1 i słuchawką nr 2.
- Połączenie zewnętrzne zostanie zawieszono.

3 Słuchawka nr 1:

Naciśnij przycisk **[↷⊙]** w celu transferu połączenia.

Aby ustanowić połączenie konferencyjne, naciśnij przycisk **[3]**.

Bezpośredni transfer połączenia, bez rozmowy ze słuchawką nr 2

Po wykonaniu czynności z punktu 1 naciśnij przycisk **[↷⊙]** na słuchawce nr 1.

Jeśli transferowane połączenie nie zostanie odebrane w ciągu 30 sekund, słuchawka nr 1 zadzwoni ponownie.

Przydatne informacje

Rozwiązywanie problemów

Jeśli mimo zastosowania się do zaleceń zawartych w tym rozdziale nie udało się rozwiązać problemu, odłącz zasilacz sieciowy i wyłącz słuchawkę, a następnie ponownie podłącz zasilacz i włącz słuchawkę.

Ikona miga.

- Słuchawka nie jest zarejestrowana w bazie. Zarejestruj ją (str. 25).
- Słuchawka znajduje się zbyt daleko od bazy. Podejdź bliżej.
- Zasilacz sieciowy nie jest podłączony. Sprawdź podłączenie.

Nie można uzyskać ani odbierać połączeń.

- Zasilacz sieciowy lub przewód linii telefonicznej nie jest podłączony. Sprawdź podłączenie.
- Jeżeli urządzenie jest podłączone do rozgałęziacza, odłącz go i podłącz urządzenie bezpośrednio do gniazda ściennego. Jeżeli teraz urządzenie działa prawidłowo, sprawdź rozgałęziacz.
- Odłącz przewód linii telefonicznej z bazy i podłącz go do sprawnego aparatu telefonicznego. Jeżeli ten aparat działa prawidłowo, zgłoś urządzenie do naprawy w punkcie serwisowym. Jeżeli aparat nie działa prawidłowo, skontaktuj się z dostawcą usług telekomunikacyjnych.
- Włączona jest funkcja blokady połączeń. Wyłącz ją (str. 18).
- Wybrano numer objęty restrykcjami (str. 21).
- Włączona jest funkcja blokady klawiatury. Wyłącz ją (str. 9).
- Tryb wybierania numeru jest błędnie ustawiony. Ustaw "Ton" lub "Impuls", odpowiednio do potrzeb (str. 21).

Urządzenie nie dzwoni.

- Dzwonek jest wyłączony. Ustaw odpowiednio poziom dźwięku dzwonka słuchawki (str. 16) i bazy (str. 21).

Wyświetlacz słuchawki jest wygaszony.

- Słuchawka nie jest włączona. Włącz zasilanie

(str. 7).

Słuchawka nie daje się włączyć.

- Sprawdź, czy baterie są włożone prawidłowo (str. 6).
- Naładuj baterie do pełna (str. 6).
- Wyczyść styki ładowania i naładuj baterie ponownie (str. 6).

Baterie powinny się ładować, ale ikona baterii nie zmienia się.

- Wyczyść styki ładowania i naładuj baterie ponownie (str. 6).
- Zasilacz sieciowy jest odłączony. Podłącz zasilacz sieciowy.

Po naciśnięciu przycisku słychać sygnał zajętości.

- Słuchawka znajduje się zbyt daleko od bazy. Podejdź bliżej i spróbuj ponownie.
- Z innej słuchawki uzyskano połączenie zewnętrzne. Poczekaj, aż inny użytkownik zakończy połączenie.

Zakłócenia, wtrącenia i przerwy lub słabnięcie dźwięku. Interferencja spowodowana przez inne urządzenia elektryczne.

- Umieść słuchawkę i bazę z dala od innych urządzeń elektrycznych.
- Podejdź bliżej bazy.

Słuchawka przestaje działać w trakcie jej używania.

- Odłącz zasilacz sieciowy i wyłącz słuchawkę. Podłącz ponownie zasilacz sieciowy, włącz słuchawkę i spróbuj jeszcze raz.

Słuchawka zaczyna dzwonić w trakcie rejestrowania wpisu w książce telefonicznej lub programowania wybierania jednoprzyciskowego.

- Odebrano połączenie. Aby przyjąć połączenie, naciśnij przycisk . Programowanie zostanie anulowane. Rozpocznij ponownie.

Naciśnięcie przycisku nie powoduje wyświetlenia / wybrania ostatniego numeru.

- Jeśli numer składa się z ponad 24 cyfr, ponowne wybranie tego numeru nie jest

Przydatne informacje

możliwe. Wybierz numer ręcznie.

Słuchawka generuje przerywane sygnały i/lub na wyświetlaczu miga ikona .

- Naładuj baterie do pełna (str. 6).

Baterie zostały w pełni naładowane, ale ikona  nadal miga.

- Wyczyść styki ładowania i naładuj baterie ponownie (str. 6).
- Wymień baterie na nowe (str. 7).

Po odłożeniu słuchawki na bazę ikona  znika i urządzenie przestaje się ładować.

- Włożono baterie niklowo-kadmowe, gdy typ baterii był ustawiony na "NI-MH". Zmień ustawienie typu baterii na "NI-CD" (str. 20).

Dane o abonencie wywołującym nie są wyświetlane.

- Należy wykupić abonament na usługę identyfikacji abonenta wywołującego.

Podczas przeglądania danych o abonentach wywołujących wyświetlacz powraca w tryb gotowości.

- Podczas wyszukiwania nie należy przerywać na dłużej niż 60 sekund.

Nie udaje się zarejestrować słuchawki w bazie.

- Słuchawka jest już zarejestrowana w maksymalnej liczbie baz (4). Usuń ze słuchawki rejestrację w bazach, z których nie korzystasz (str. 26).
- W bazie jest już zarejestrowana maksymalna liczba słuchawek (6). Usuń z bazy rejestrację słuchawek, z których nie korzystasz (str. 26).
- Wpisano niewłaściwy kod PIN. W razie zapomnienia kodu PIN skontaktuj się z najbliższym serwisem Panasonic.
- Umieść słuchawkę i bazę z dala od innych urządzeń elektrycznych.

Przydatne informacje

Informacje techniczne

Standard: DECT (Digital Enhanced Cordless Telecommunications),
GAP (Generic Access Profile)

Ilość kanałów: 120 kanałów dwukierunkowych

Zakres częstotliwości: od 1,88 GHz do 1,9 GHz

Procedura dwukierunkowa: TDMA (Time Division Multiple Access)

Odstęp pomiędzy nośnymi: 1728 kHz

Szybkość transmisji: 1152 kbit/s

Modulacja: GFSK (Gaussian Frequency Shift Keying)

Moc nadajnika RF: Ok. 250 mW

Kodowanie sygnału mowy: ADPCM 32 kbit/s

Źródło zasilania: Zasilacz sieciowy 220–240 V, 50 Hz

Pobór mocy, baza: W trybie gotowości: ok. 3,5 W; maksymalnie: ok. 9,2 W

Warunki obsługi: 5°C–40°C, 20%–80% względnej wilgotności powietrza (suche pomieszczenie)

Wymiary, baza: Ok. 58 mm x 128 mm x 105 mm

Wymiary, słuchawka: Ok. 143 mm x 48 mm x 32 mm

Ciężar, baza: Ok. 170 g

Ciężar, słuchawka: Ok. 120 g

Uwaga:

- Dane techniczne mogą ulec zmianie.
- Ilustracje zamieszczone w niniejszej instrukcji obsługi mogą się nieco różnić od faktycznego wyglądu urządzenia.

Przydatne informacje**Deklaracja zgodności****Deklaracja Zgodności Nr 028/454/2003**

Dostawca: Panasonic Polska Sp. z o.o.
Al. Krakowska 4/6,
02-284 Warszawa

Wyrób: Zespół telefonu bezsznurowego systemu DECT
KX-TCD430PD

Opisany powyżej wyrób jest zgodny z wymaganiami zasadniczymi zawartymi w:

Dokument: Tytuł: Data wydania:

Normy krajowe:

Rozporządzenie Ministra Łączności	z dn. 4 września 1997r. w sprawie wymagań technicznych i eksploatacyjnych dla urządzeń, linii i sieci telekomunikacyjnych zakładanych i używanych na terytorium Rzeczypospolitej Polskiej.	Dz.U. z 1997r. nr 109, poz.709
Załącznik 18	Wymagania techniczne i eksploatacyjne dla aparatów telefonicznych CB ogólnego przeznaczenia, pracujących z analogowym łączem telefonicznym.	
Załącznik 49	Wymagania techniczne i eksploatacyjne dla urządzeń i sieci systemu DECT dołączonych do sieci telekomunikacyjnej użytku publicznego.	
PN-EN 60950	Bezpieczeństwo urządzeń techniki informatycznej i elektrycznych urządzeń techniki biurowej.	II/2000

Normy zagraniczne:

ETSI EN 300 406 (V 1.5.1)	Digital Enhanced Cordless Telecommunications (DECT)	07/2003
ETS EN 301 489-1 V1.4.1	ElectroMagnetic compatibility and Radio spectrum Matters (ERM)ElectroMagnetic Compatibility (EMC) standard for radio equipment and services: Part 1:Cammon technical requirements.	08/2002
ETS EN 301 489-6 V1.2.1	ElectroMagnetic compatibility and Radio spectrum Matters (ERM); ElectroMagnetic Compatibility (EMC) for Digital Enhanced Cordless Telecommunications (DECT) equipment.	08/2002

Inne dokumenty:

TBR 022	Radio Equipment and System (RES): Attachment requirements for terminal equipment for Digital Enhanced Cordless Telecommunications (DECT)Generic Access Profile (GAP) applications.
TBR 010	DECT; General Terminal attachment requirements. Telephony applications,

Informacje dodatkowe:

Potwierdzenie Zgodności nr 454/2003. wydane przez Laboratorium Badań Urządzeń Telekomunikacyjnych Instytut Łączności, ul. Szachowa 1, 04-894 Warszawa stwierdzające na podstawie analizy dokumentacji i wykonanych badań laboratoryjnych zgodność funkcji, danych technicznych i zbadanych parametrów zespołu telefonu bezsznurowego systemu DECT o nazwie **KX-TCD430PD**, z wymaganiami zasadniczymi dotyczącymi urządzeń radiowych systemu DECT oraz urządzeń końcowych przyłączanych do sieci użytku publicznej, a także z wymaganiami dotyczącymi kompatybilności elektromagnetycznej urządzeń systemu DECT oraz bezpieczeństwa użytkowania urządzeń elektrycznych dołączonych do sieci telekomunikacyjnej.

Warszawa, 20.11.2003r.

Wiesława Wasilewska, Prezes.

Indeks

- A** Alarm niskiego poziomu mocy baterii: 17
- Automatyczne trasowanie połączeń: 23
 - Kody dostępowe operatorów: 23
 - Numery kierunkowe: 23
 - Przypisywanie: 23
- B** Baterie
 - Instalacja: 6
 - Ładowanie: 6
 - Moc: 6
 - Typ: 20
 - Wymiana: 7
 - Żywotność: 7
- Baza
 - Odłączanie: 26
 - PIN: 20
 - Resetowanie: 24
 - Wybór: 26
 - Zestawienie ustawień: 20
- Blokada klawiatury: 9
- Blokada połączeń: 18
- Budzik: 16
- C** Chwilowe wybieranie tonowe: 10
- Chwilowe wyłączenie dzwonka: 10
- D** Data i godzina: 8
 - Długość pauzy: 21
 - Dodatkowe bazy: 25
 - Dodatkowe słuchawki: 25
 - Dzwonienie wszystkich słuchawek: 27
 - Dzwonienie wybranych słuchawek: 27
- G** Głośność
 - Dzwonek (baza): 21
 - Dzwonek (słuchawka): 16
 - Wkładka słuchawkowa: 9
- I** Identyfikacja abonenta wywołującego: 13
 - Edytowanie: 13
 - Oddzwanianie: 13
 - Przeglądanie: 13
 - Usuwanie: 14
 - Zapisywanie w książce telefonicznej: 14
- Interkom: 28
- K** Książka telefoniczna: 11
 - Edytowanie: 11
 - Usuwanie: 11
 - Uzyskiwanie połączeń: 12
- Zapisywanie: 11
- L** Lista numerów do ponownego wybierania: 9
- M** Montaż na ścianie: 8
- O** Odbieranie połączeń: 10
 - Odbiór automatyczny: 10
- P** Pauza: 10
 - PIN
 - Baza: 20
 - Słuchawka: 19
 - Podłączenie: 6
 - Połączenie bezpośrednie: 18
 - Połączenie konferencyjne: 28
 - Połączenie z numerem alarmowym: 22
 - Ponowne przywołanie: 10
 - Ponowne wybieranie numeru: 9
- R** Rejestracja: 25
 - Restrykcje połączeń: 21
 - Rodzaj dzwonka: 17
- S** Słuchawka
 - Lokalizator: 10
 - Odłączanie: 26
 - PIN: 19
 - Resetowanie: 20
 - Włączanie i wyłączanie zasilania: 7
 - Zestawienie ustawień: 15
- Sygnal braku zasięgu: 17
- Sygnal połączenia oczekującego: 17
- Sygnaly przycisków: 17
- T** Tablica znaków: 11
 - Transfer połączenia: 28
 - Tryb wybierania: 21
- U** Uzyskiwanie połączeń: 9
- W** Włączanie i wyłączanie zasilania (słuchawka): 7
 - Wybieranie jedнопrzyciskowe (wybieranie szybkie): 12
- Wyświetlacz
 - Ikony: 5
 - Język: 18
 - Tryb gotowości: 17
 - Trybie rozmowy: 18

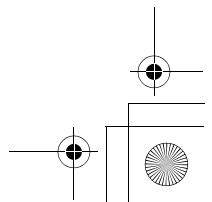
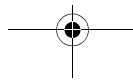
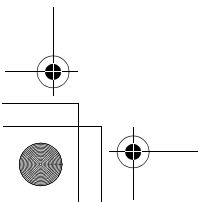
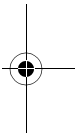
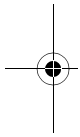
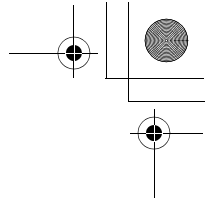
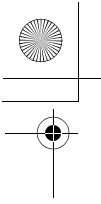

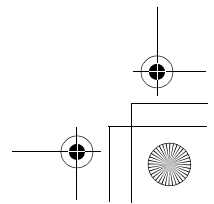
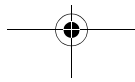
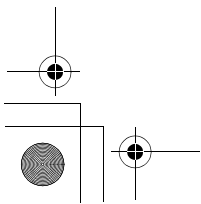
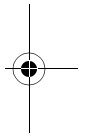
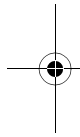
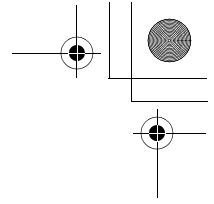
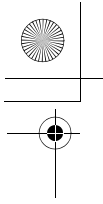

Informacje do zachowania na przyszłość

Przypnij tutaj lub zachowaj oryginalny dowód zakupu urządzenia, uprawniający do napraw w okresie gwarancyjnym.

Nr seryjny (umieszczony na spodzie urządzenia)

Data zakupu

Nazwisko i adres sprzedawcy

Uwaga:

- Niniejsze urządzenie jest przeznaczone do użytku w analogowej sieci telefonicznej w Polsce.
- W razie problemów należy w pierwszej kolejności skontaktować się z dostawcą sprzętu.

Deklaracja zgodności

Firma Panasonic Communications Co., Ltd. oświadcza, że niniejszy telefon bezprzewodowy Dect jest zgodny z podstawowymi warunkami i innymi odnośnymi postanowieniami Dyrektywy 1999/5/EC. Kopia deklaracji zgodności urządzenia z zasadniczymi wymaganiami zawartymi w Dyrektywie R&TTE jest dostępna w Internecie pod adresem:
<http://doc.panasonic-tc.de>

Infolinia Panasonic Polska: 0 801 351 903

CE0436

1999/5/EC

Dział sprzedaży:

Panasonic Polska Sp. z o. o.

Al.Krakowska 4/6

02-284 Warszawa, Polska

Producent sprzętu:

Panasonic Communications Zhuhai Co., Ltd.

3 Ping Xi 8 Lu, Nanping Keji Gongye Yuan, Zhuhai, Guangdong, Chiny 519060

© 2004 Panasonic Communications Co., Ltd. Wszelkie prawa zastrzeżone.

PQQX14054ZA DC0204DR0