

SIEMENS

Gigaset 100

Bezprzewodowy aparat
telefoniczny DECT



Instrukcja obsługi

ze wskazówkami bezpieczeństwa 



Information and
Communications

Wygląd aparatu



Symbol na wyświetlaczu

☎	Symbol stacji bazowej	☎	Podniesiona słuchawka
⇒	Zapamiętywanie		

Symbol specjalne

n	Przycisk *	☎☎☎☎	Blokada klawiatury
-	Przycisk #	- ☎ -	Słuchawka jest gotowa do zameldowania
u	Przycisk sygnalizacyjny	- ☎ -	Słuchawka szuka stacji bazowej przygotowanej do meldowania
P	Pauza	☎	Słuchawka znalazła stację bazową, do której może się zameldować
≡	Pusta pamięć		

Wskazówki bezpieczeństwa

- Używaj tylko zasilacza znajdującego się w komplecie o symbolu widocznym na spodniej stronie aparatu.
- Używaj wyłącznie akumulatorów znajdujących się w komplecie lub akumulatorów opisanych na str. 6.
- Aparat nie powinien znajdować się w bezpośrednim sąsiedztwie innych urządzeń, takich jak sprzęt hi-fi, odbiornik telewizyjny, kuchenka mikrofalowa, gdyż mogą się wzajemnie zakłócać.
- Aparat może zakłócać działanie urządzeń medycznych.
- Aparat może wywoływać w aparatach słuchowych nieprzyjemne brzęczenie.
- Nie przykładaj aparatu bezpośrednio do ucha gdy dzwoni (przy wywołaniu przychodzącym).
- Nie ustawiaj aparatu w łazience ani innych wilgotnych pomieszczeniach.
- Nie używaj aparatu w otoczeniu zagrożonym wybuchem (np. w lakierni).
- Zużyty aparat i akumulatory zutylizuj zgodnie z obowiązującymi przepisami o ochronie środowiska.
- Aparat przekazuj osobom trzecim wraz z niniejszą instrukcją obsługi.
- W magazynku na akumulatory umieszczone są następujące symbole:
 -  używaj akumulatorów o typie opisanym w instrukcji obsługi,
 - zwróć uwagę na właściwą polaryzację wtyku akumulatorów (czerwony przewód: biegun dodatni, czarny - ujemny), w przeciwnym razie aparat nie będzie działał i może ulec uszkodzeniu.

Uruchomienie aparatu

Krok 1: podłączenie stacji bazowej

Dołącz stację bazową do gniazdka telefonicznego i sieci zasilającej.

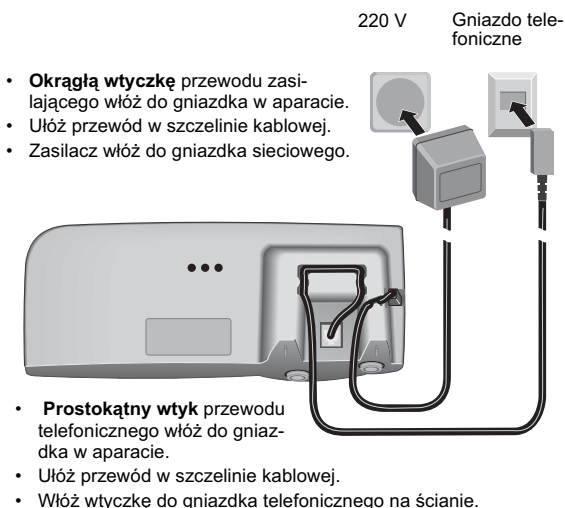

Jeżeli musisz użyć innego przewodu telefonicznego niż znajdującego się w komplecie, wówczas zwróć uwagę, aby żyły przewodu były odpowiednio rozmieszczone we wtyczce. W przeciwnym razie aparat może nie działać.

1	wolny
2	wolny
3	żyła a
4	żyła b
5	wolny
6	wolny

Uruchomienie aparatu

Krok 2: umieszczenie akumulatorów

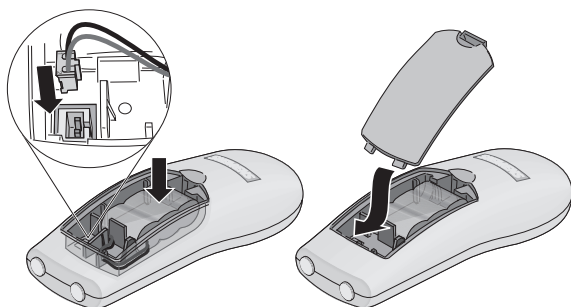

- Wtyk akumulatorów umieść w gniazdku (p. powiększenie rysunku); wtyk musi się zatrzasnąć.
- Umieść akumulatory w magazynku.
- Ułóż przewód w przewidzianej dla niego szczelinie.
- Zaczep przykrywkę na dole i zamknij od góry do zatrzaśnięcia. Aby otworzyć magazynek podnieś górny koniec przykrywki.



- Używaj wyłącznie akumulatorów dopuszczalnego typu.
- Nie używaj ładowarek innych producentów, gdyż akumulatory mogą ulec uszkodzeniu.



Wyświetlacz jest zabezpieczony folią.
Zdejmij folię z wyświetlacza.

Krok 3: zameldowanie słuchawki do stacji bazowej

Zanim zaczniesz telefonować musisz zameldować słuchawkę do stacji bazowej.

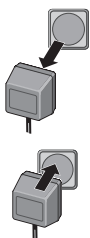

Wymij zasilacz stacji bazowej z gniazdka zasilającego.

Upewnij się, że słuchawka znajduje się w stacji bazowej. Na wyświetlaczu zacznie migać symbol



Włóż z powrotem zasilacz do gniazdka.

Po ok. 90 sekundach symbol przestanie migać. Słuchawka jest zameldowana. Jeżeli tak nie jest - powtórz krok 3.

Uruchomienie aparatu

Krok 4: ładowanie akumulatorów

Akumulatory znajdujące się w komplecie **nie są naładowane**.



Aby naładować akumulatory umieść słuchawkę w stacji bazowej. Możesz już telefonować.

Uwagi dotyczące akumulatorów

- Zaleca się pierwsze ładowanie prowadzić nieprzerwanie min. przez 16 godzin.
- Po pierwszym ładowaniu możesz słuchawkę odkładać do stacji bazowej po każdorazowym zakończeniu rozmowy.
- Akumulatory nagzewają się podczas ładowania - jest to normalne i bezpieczne zjawisko.

Czasy pracy i ładowania akumulatorów

Pojemność	Czas gotowości	Czas rozmowy	Czas ładowania
300 mAh	do 100 godz.	do 10 godz	ok. 16 godz.

Pobór prądu w stanie gotowości

Bez ładowania	ok. 1,7 W
Podczas ładowania	ok. 2,1 W

Dopuszczalny typ akumulatorów

Akumulatory nikielowo-kadmowe (NiCd)

Typ: 1a (300 mAh)V30145-K1310-X147 NiCd

Akumulatory dostępne są w handlu.

Telefonowanie

Zestawianie połączeń



Wprowadź numer.



Naciśnij przycisk słuchawki. Połączenie zostanie zestawione. Na wyświetlaczu pojawi się symbol .

Pomyliłeś się przy wprowadzaniu numeru?
Naciśnij dwukrotnie przycisk słuchawki .

W celu zestawienia połączenia możesz również najpierw nacisnąć przycisk słuchawki a następnie wprowadzić numer.

Przyciskiem sygnalizacyjnym  możesz wprowadzić przerwę w wybieraniu (długie przyciśnięcie). Pauza może być przydatna przy wybieraniu numerów zagranicznych lub podczas korzystania z automatycznych serwisów telefonicznych.

Zakończenie rozmowy



Naciśnij przycisk słuchawki. Symbol  przestanie być widoczny na wyświetlaczu.

lub



Odlóż słuchawkę do stacji bazowej. Rozmowa zostanie zakończona.

Odbieranie wywołań



Naciśnij przycisk słuchawki. Zostaniesz połączony z rozmówcą.

Powtarzanie wybierania

Aparat zapamiętuje ostatni wybrany numer.



Przywołaj numer.



Naciśnij przycisk słuchawki. Zostaniesz połączony z rozmówcą.

Telefonowanie

Zapamiętywanie/zmiana numeru (wybieranie skrócone)

Aparat umożliwia zaprogramowanie pod przyciskami z cyframi 10 numerów, co ułatwia ich wybieranie.



Naciśnij przycisk zapamiętywania a następnie przycisk skróconego wybierania.

np. **1**

Naciśnij wybraną cyfrę (od 0 do 9).



Wprowadź numer.



Zapamiętaj numer w aparacie. Usłyszysz sygnał potwierdzenia.

Wybieranie numerów skróconych



Naciśnij przycisk skróconego wybierania.

np. **1**

Naciśnij wybraną cyfrę (od 0 do 9).



Naciśnij przycisk słuchawki. Zostaniesz połączony z rozmówcą.

Numer zapamiętany pod przyciskiem "0" wybierany jest automatycznie po długim naciśnięciu tego przycisku. Zaleca się zapamiętać pod tym przyciskiem najczęściej wybierany numer.

Ustawienia aparatu

Głośność sygnału w słuchawce

Możesz ustawić jeden z trzech poziomów głośności sygnału w słuchawce.



Wywołaj funkcję.

np. **2 abc**



Zmień głośność (poziom od 1 do 3) i zapamiętaj ustawienie w aparacie.

Głośność sygnału dzwonienia

Możesz ustawić jeden z trzech poziomów głośności sygnału dzwonienia.



Wywołaj funkcję - usłyszysz sygnał dzwonienia.

np. **1**



Zmień głośność sygnału (poziom od 1 do 3) i zapamiętaj ustawienie w aparacie.

Ustawienia aparatu

Melodia sygnału dzwonienia

Możesz wybrać jedną z dwóch melodii sygnału dzwonienia.



Wywołaj funkcję - usłyszysz sygnał dzwonienia.

np. **2**abc

Wybierz melodię (wariant 1 lub 2) i zapamiętaj ustawienie w aparacie.

Blokada klawiatury

Przy włączonej blokadzie niezamierzone naciśnięcie przycisku nie ma żadnego skutku. Wywołania możesz jednak odbierać w zwykły sposób.



Aby włączyć lub wyłączyć klawiaturę naciśnij i przytrzymaj przycisk dłużej niż 1 sekundę.



Przy włączonej blokadzie na wyświetlaczu widoczny jest ten symbol.

Współpraca z centralą abonencką

Jeżeli aparat dołączony jest do abonenckiej centrali telefonicznej, wówczas może się okazać konieczne włączenie wybierania tonowego (DTMF) i zmiana długości sygnału "flash" (p. instrukcja obsługi centrali telefonicznej).

Przy pomocy przycisków od 1 do 4 możesz ustawić:

1	Wybieranie tonowe, sygnał "flash" długi (250 ms, ustawienie fabryczne).
2	Wybieranie tonowe, sygnał "flash" krótki (100 ms).
3	Wybieranie impulsowe 1,5/1.
4	Wybieranie impulsowe 2/1.



Naciśnij przycisk słuchawki

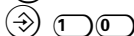

Wywołaj funkcję.

np. **4**ghi

Wprowadź żądane ustawienie (od 1 do 4).
Zapamiętaj ustawienie w aparacie.



Pomyliłeś się podczas zmiany ustawień? Naciśnij dwukrotnie przycisk słuchawki lub poczekaj, aż wyświetlacz powróci do stanu wyjściowego.

Wskazówki

Czyszczenie aparatu

Aparat wycieraj przy pomocy wilgotnej ściereczki lub ściereczki antystatycznej. Nie używaj suchej ściereczki, gdyż istnieje niebezpieczeństwo wyładowań statycznych.

Samodzielne usuwanie zakłóceń

Zakłócenie	Możliwe przyczyny	Pomoc
Zameldowanie nie powiodło się.	Akumulatory nie są wystarczająco naładowane. Słuchawka i stacja bazowa nie były przygotowane do zameldowania.	Ładuj akumulatory przez 16 godzin (p. str. 6). Wyjmij zasilacz z gniazdka i włóż go ponownie (p. str. 5)
Pusty wyświetlacz.	Rozładowane akumulatory.	Naładuj lub wymień akumulatory (p. str. 6).
Brak reakcji na naciśnięcie przycisków.	Włączona blokada klawiatury.	Naciśnij i przytrzymaj przez 1 s przycisk  .
Brak łączności ze stacją bazową. Miga symbol  .	Słuchawka jest poza zasięgiem stacji bazowej. Słuchawka nie jest zameldowana do stacji bazowej. Stacja bazowa nie jest aktywna.	Wróć w obszar zasięgu stacji bazowej. Zamelduj słuchawkę do stacji bazowej (p. str. 5). Sprawdź zasilacz stacji bazowej.

Zasięg

Zasięg aparatu wynosi do 300 m w terenie otwartym oraz do 50 m wewnątrz budynku. Jeżeli wyjdiesz poza obszar zasięgu stacji, wówczas na wyświetlaczu słuchawki zacznie migać symbol stacji bazowej .

Wskazówki

Gwarancja/serwis

Firma Siemens udziela 6-miesięcznej gwarancji od daty zakupu aparatu. Gwarancja obejmuje usterki spowodowane wadami materiałowymi lub produkcyjnymi.

Gwarancja nie obejmuje uszkodzeń spowodowanych niewłaściwym korzystaniem i zużyciem materiału, jak również uszkodzeń w znikomym stopniu wpływających na wartość aparatu.

UWAGA! Uszkodzenie wynikające z przepięć elektrycznych w sieci telefonicznej i energetycznej nie są objęte gwarancją. Aparat telefoniczny zabezpieczony jest fabrycznie przed tego typu uszkodzeniami, niemniej jednak rekomendujemy zainstalowanie dodatkowych bezpieczników przepięciowych. Informacji na temat dodatkowych zabezpieczeń udzieli Ci autoryzowani dealerzy firmy Siemens.

Numer telefonu serwisowego znajduje się na karcie gwarancyjnej.

Serwis firmy Siemens jest do Twojej dyspozycji w przypadku problemów z aparatem. Odpowiedzi na pytania dotyczące obsługi aparatu udzieli Ci Twój sprzedawca. W przypadku pytań dotyczących łącza telefonicznego zwróć się do operatora.

Aparat Gigaset 100 posiada homologację Ministerstwa Łączności.

Spełnienie wymogów dotyczących końcowych urządzeń telefonicznych jest potwierdzone znakiem CE.

Firma Siemens AG oświadcza, że opisany produkt został wyprodukowany zgodnie z normą jakościową Full Quality Assurance System wydaną przez CETECOM ICT Services GmbH pod numerem Q810820M, zgodnie z dyrektywą Unii Europejskiej R&TTE 99/05/EC.

CE 0682

Senior Approval Manager

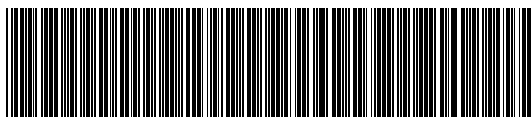

A31008- G100- B100- 1- 5519

Wyprodukowano w dziale
Information and
Communication Products
Hofmannstraße 51
D-81359 Monachium

©Siemens AG 2000.
All rights reserved.
Producent zastrzega sobie możliwość
dokonywania zmian technicznych bez
uprzedniego powiadomienia.

Siemens Aktiengesellschaft
<http://www.siemens.com/gigaset>

Nr. zam.: A31008-G100-B100-1-5519
Wydrukowano w Niemczech 07/00.